



Solution de communication d'entreprise Aastra

AASTRA

Aastra 5361/5361ip Mode d'emploi

Plates-formes prises en charge:

Aastra 415

Aastra 430

Aastra 470

Ce mode d'emploi décrit les fonctions, la configuration et l'utilisation de l'Aastra 5361/5361ip.



Éléments d'exploitation et d'affichage

Éléments d'exploitation

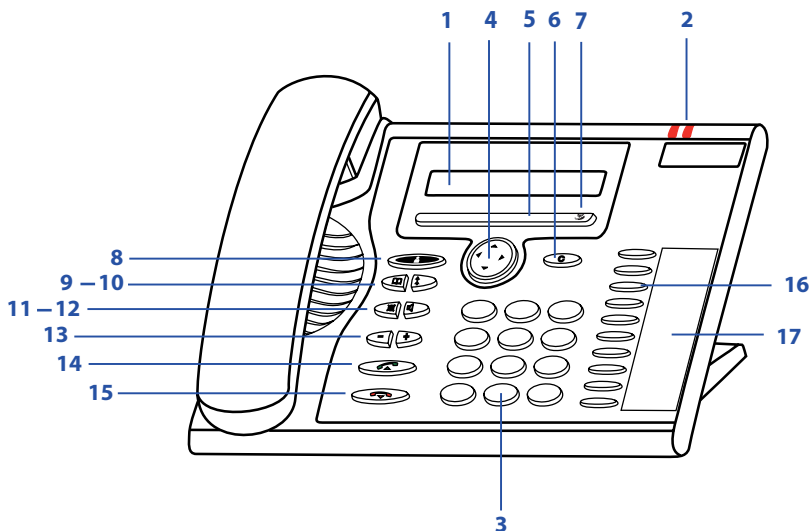

1 Affichage

Affichage d'état avec symboles, affichage du trafic téléphonique actuel, affichage des fonctions disponibles des touches Fox.

2 LED d'avertissement

- La diode gauche clignote : Appel.
- la diode droite clignote : messagerie vocale, message ou rappel.



3 Bloc de touches











Entrer des chiffres ou des lettres.



4 Touche de navigation

- Vers le haut: Ouvrir les *Fonctions actives*.
- Vers la droite: *Ouvrir le menu*.
- Vers le bas: Ouvrir les *Paramètres*.
- Généralités : Avancer et reculer dans le menu, naviguer dans les listes.



5	Touche Fox exécuter la fonction affichée à l'aide de la touche.	
6	Touche de correction Effacer le dernier caractère ou reculer dans le menu.	
7	Menu Fox Ouvrir le menu ou appeler d'autres fonctions de touches Fox.	
8	Touche de présence avec LED Préconfigurée comme menu de présence. Peut être aussi configurée comme touche de fonction ou de numéro.	
9	Touche d'annuaire personnel Ouvrir des annuaires personnels.	
10	Touche de répétition Sélection des derniers numéros d'appel composés.	
11	Touche microphone Activer/désactiver le microphone du combiné.	
12	Touche de haut-parleur Ecoute amplifiée En/hors.	
13	Touches de réglage Régler le volume.	
14	Touche de prise de ligne Etablir / prendre une communication.	
15	Touche de fin <ul style="list-style-type: none">• Mettre fin à la communication.• Terminer l'entrée sans la sauvegarder, resp. retour à l'état de repos.	

16 Touches configurables avec DEL

Librement configurables comme touches de numéro, de fonction ou Team:

- Touche de numéro avec deux emplacements de mémoire: premier numéro d'appel - appuyer 1 x, deuxième numéro d'appel - appuyer 2 x.
 - Touche de fonction: Activer / désactiver la fonction.
 - Touche de Team : Appeler ou intercepter un appel. Communication d'interphone à des partenaires du team (appuyer 2 x).
- configurer une touche : appuyer longuement.



17 Étiquettes

Les étiquettes pour les touches configurables sont disponibles sous la forme d'un document électronique dans *Portail de documents d'Aastra*. Vous pouvez en remplir les champs directement depuis le PC et imprimer ensuite le document.

Symboles d'affichage

Informations d'état

	Autres informations textuelles disponibles		Menu Fox : Accès au menu ou à des fonctions de touche Fox disponibles
	Autres entrées de menu disponibles		Haut-parleur actif
Abc	Mode texte actif		Fonction active
	Entrées disponibles dans la liste d'appels		Mode recherche
	Microphone désactivé		<ul style="list-style-type: none">• Appel silencieux activé• Mélodie de sonnerie désactivée
	Renvoi d'appel actif		Nouveaux messages textuels
	Nouveau message vocal		<ul style="list-style-type: none">• Message vocal écouté• Message d'accueil de la messagerie vocale avec possibilité de laisser un message vocal
	Hi-Q™ durant la communication (qualité audio améliorée) (uniquement Aastra 5361ip)		Cryptage des données/de la voix (uniquement Aastra 5361ip)

Annuaire



Numéro professionnel



Numéro privé



Numéro mobile

Etat de l'abonné



Disponible (par défaut)



Absent



En réunion



Occupé



Non disponible

Informations sur le produit

Indications de sécurité

L'inobservation de ces prescriptions peut occasionner des dangers et violer la législation en vigueur.



Connexions

N'enfichez le connecteur du câble de téléphone que dans la prise prévues à cet effet. N'apportez aucune modifications aux connecteurs.



Courant de secteur

Utilisez exclusivement le bloc secteur original. Raccordez le bloc secteur exclusivement à sources de courant qui correspondent aux indications du bloc secteur. L'appareil n'est pas prêt à fonctionner si l'alimentation du système de communication est coupée.



Objets métalliques

Les combinés génèrent des champs magnétiques qu'attirent des petits objets métalliques comme par exemple des stylos ou des clips. Pour éviter de vous blesser accidentellement, ne placez pas le combiné à proximité de tels objets.



Entretien

Ne confiez les travaux d'installation et de maintenance qu'à un spécialiste agréé. Nettoyez votre appareil avec un chiffon doux, légèrement humide ou antistatique. N'employez ni détergent ni d'autres produits chimiques quelconques.



Contrôle des coûts et protection des données

Vous devriez protéger votre téléphone par un code personnel afin que personne ne puisse téléphoner à vos frais. Vous protégez du même coup vos réglages personnels.



Conditions environnementales

N'utilisez votre appareil que dans une plage de températures comprise entre +5 °C et environ +40 °C. Évitez les rayons du soleil et les autres sources de chaleur. Protégez votre appareil de l'humidité, d'une forte poussière, des liquides et vapeurs corrosives.



Évitez d'exposer votre appareil à des champs électromagnétiques (moteurs électriques, appareils électroménagers). La qualité vocale pourrait s'en ressentir. Évitez les emplacements à proximité immédiate d'ordinateurs, d'appareils radio, de téléviseurs, d'appareils vidéo et d'autres téléphones afin d'éviter des perturbations.



Élimination

Éliminez votre appareil et son emballage en respectant la protection de l'environnement. Ne jetez pas de déchets d'équipements électriques dans les ordures ménagères. Déposez-les aux points de collecte publics.



Accessoires

Utilisez exclusivement les accessoires d'origine ou spécialement agréés. L'utilisation d'autres accessoires peut altérer le rendement et la sécurité d'exploitation et nuire à la santé et à la sécurité.

Informations pour l'utilisateur

Portail de documents : www.aastra.com/docfinder

© Les informations, graphiques et plans contenus dans les informations d'utilisateur sont soumis au droit d'auteur et ne doivent pas être reproduits, présentés ou modifiés sans l'accord écrit d'Aastra Telecom Schweiz AG.

Votre produit vous a été livré avec un mode d'emploi succinct contenant des indications de sécurité et, selon les circonstances, d'autres informations spécifiques au produit.

Ceux-ci, ainsi que tous les autres documents d'utilisateur sont disponibles pour téléchargement sur le portail de documents d'Aastra : www.aastra.com/docfinder sous forme de documents séparés ou de sets de documentation. Il est de votre responsabilité de vous maintenir constamment informé de l'étendue des fonctions, de la diversité et de l'emploi dans les règles de votre produit.

- Vérifiez que vous disposez de tous les documents utilisateur pour utiliser votre produit de manière efficace et adéquate.
- contrôlez si les versions des documents d'utilisateur correspondent à l'état logiciel des produits Aastra 400 utilisés et si vous disposez des dernières éditions.
- Lisez d'abord les informations d'utilisateur avant de mettre votre produit en service.
- Conservez ces informations à un endroit bien accessible et consultez-les si vous avez des doutes sur l'utilisation de votre produit.
- Ne remettez votre produit à des tiers que conjointement aux informations d'utilisateur.

Fonction et but d'utilisation

Ce produit fait partie de la solution de communication Aastra 400.

L'Aastra 400 est une solution de communication ouverte, modulaire et complète pour le domaine des affaires, comprenant plusieurs serveurs de communication de puissance et capacité d'extension différentes, ainsi qu'un riche portefeuille de téléphones et une multitude d'extensions. Cette dernière comporte notamment un serveur d'applications pour communications unifiées et services multimédia, un contrôleur FMC (Fixed Mobile Conversion) pour l'intégration de téléphones mobiles, une interface ouverte pour développeurs d'applications ainsi qu'une multitude de cartes d'extension et de modules.

La solution de communication business, avec tous ses éléments, a été conçue pour couvrir tous les besoins de communication des entreprises et des organisations avec une grande convivialité d'utilisation et de maintenance. Les divers produits et éléments sont adaptés entre eux et ne doivent pas être utilisés à d'autres fins, ni remplacés par des produits ou éléments de tiers (sauf s'il s'agit d'intégrer aux interfaces certifiées à cet effet d'autres réseaux, applications et téléphones autorisés).

Concept d'utilisateur One Number:

Le responsable de votre système peut vous installer plusieurs téléphones qui possèdent tous le même numéro d'appel (concept d'utilisateur One Number). Vous n'avez qu'un seul nom et qu'un seul numéro d'appel, avec lequel vous pouvez vous identifier auprès de vos interlocuteurs, peu importe avec lequel des téléphones qui vous ont été attribués vous téléphonez. L'avantage réside dans le fait que vous êtes toujours accessible sous le même numéro d'appel, peu importe l'endroit où vous êtes momentanément.

Avec l'acheminement personnel des appels et Ring Alone, vous pouvez décider où les appels entrants doivent être dirigés (voir chapitre "[Activer l'acheminement d'appel personnel](#)", page 60 et "[Activer Ring Alone](#)", page 61). Si vous êtes occupé sur l'un de ces téléphones, le responsable de votre système peut régler que soyez occupé ou non pour tous les autres appels entrants (occupé sur occupé). D'autres appels sortants peuvent être effectués comme d'habitude depuis les autres téléphones.

Toutes les listes d'appels et contacts sont disponibles sur tous vos téléphones et sont automatiquement synchronisés.

Une communication d'interphone est signalée sur tous vos téléphones qui prennent en charge la communication d'interphone.

Protection contre l'écoute et l'enregistrement

La solution de communication Aastra 400 contient des fonctions qui permettent l'écoute ou l'enregistrement de conversations sans que les interlocuteurs ne s'en rendent compte. Veuillez noter que ces fonctions ne peuvent être mises en œuvre qu'en conformité avec les dispositions nationales de protection des données.

Exclusion de la responsabilité

Tous les éléments et composants de la solution de communication Aastra 400 sont fabriqués en appliquant les directives de qualité ISO 9001.

Les informations d'utilisation correspondantes ont été élaborés avec le plus grand soin. Les fonctions des produits Aastra 400 ont été soumises à des tests poussés d'homologation et approuvées. Il n'est toutefois pas possible d'exclure complètement les défauts. Le constructeur ne peut être tenu pour responsable d'éventuels dommages directs ou indirects, consécutifs à une erreur de maniement, à un usage inapproprié ou à un quelconque comportement incorrect. Il est fait référence aux risques possibles aux emplacements correspondants des informations d'utilisateur. La responsabilité pour manque à gagner est exclue dans tous les cas.

Marque déposée

Aastra® est une marque déposée de Aastra Technologies Limited.

Bluetooth® est une marque déposée de Bluetooth SIG, Inc. Tous les autres noms de marques, noms de produits et logos sont des marques ou des marques déposées de leurs propriétaires respectifs.

Les noms de logiciel et de matériel cités dans cette documentation sont des marques déposées et sont soumis aux dispositions légales en vigueur.

Information concernant le document

- N° de document: eud-1318
- N° de version: 1.0
- Valable à partir de: R1.0
- Copyright © 01.2011 Aastra Technologies Limited
- Cliquez dans le visionneur PDF sur le lien hypertexte pour télécharger la dernière version de ce document:
- https://pbxweb.aastra.com/doc_finder/DocFinder/eud-1318_fr.pdf?get&DNR=eud-1318

Table des matières

Éléments d'exploitation et d'affichage	2
Informations sur le produit	6
Composer un numéro et passer un appel	12
Prendre des appels	13
Engager des communications	14
Guide de l'utilisateur	16
Affichage	17
Touches	18
Entrées	19
Guidage par menus	22
Signaux	23
Téléphoner avec des fonctions de confort	24
Engager des communications et prendre des appels	25
Utiliser des fonctions durant la communication	36
Organiser les absences au poste de travail	40
Fonctions pour situations spéciales	48
Régler des fonctions par télécommande	64
Organisation en team	65
Adapter le téléphone à ses besoins personnels	67
Affichage	68
Régler les propriétés de sonnerie (audio)	69
Réglages généraux	71
Réglages de protection	74
Gérer l'annuaire personnel	76
Configurer la messagerie vocale	78
Configurer la présence	80
Configurer des touches	81
Programmez des fonctions	84

Installation et mise en service	86
Éléments livrés	87
Options	87
Monter et placer le téléphone	88
Raccorder Aastra 5361	91
Raccorder Aastra 5361 ip	92
Autres informations	94
Cas de dérangement	95
Déclaration logiciels open source (Aastra 5361 ip)	96
Index	97

Composer un numéro et passer un appel

Vous apprendrez dans les paragraphes suivants comment vous pouvez téléphoner en toute simplicité et quelles sont les fonctions que vous propose votre téléphone lorsque vous recevez un appel.

<i>Prendre des appels</i>	13
<i>Engager des communications</i>	14

Prendre des appels

Vous découvrirez dans ce paragraphe comment prendre un appel.

Prendre un appel

Votre téléphone sonne et la diode d'avertissement clignote. Vous souhaitez prendre l'appel.



Décrocher le combiné.

Note:

Le numéro de l'appelant apparaît sur l'affichage, s'il a été reçu. Si ce numéro d'appel est enregistré dans l'annuaire personnel ou dans le système, le nom qui lui correspond apparaît sur l'affichage.

Mettre fin à la communication

Vous aimeriez terminer la communication.

La durée de la communication est affichée à la fin de la communication. Les taxes sont également affichées après une communication externe que vous avez établie, dans la mesure où votre opérateur de réseau prend en charge cette fonction.



Raccrocher le combiné.

Engager des communications

Vous découvrirez dans ce paragraphe quelles sont les possibilités que vous offre votre téléphone pour établir une communication.

Numéroté avec le numéro d'appel

Vous voulez appeler un utilisateur et composez pour cela son numéro d'appel.

En préparation de la numérotation, vous pouvez entrer un numéro d'appel à l'état de repos et le corriger au besoin, sans que la communication ne s'établisse déjà automatiquement. La communication ne sera établie qu'au moment où, par exemple, vous soulevez le combiné.

<Numéro d'appel>



Entrer le numéro d'appel en préparation de la numérotation.

Vous pouvez effacer les caractères saisis par erreur avec la touche de correction.



Décrocher le combiné.

Ou :

Appuyer sur la touche de prise de ligne ou sur le menu Fox > touche Fox Appeler.

→ L'utilisateur est appelé.

Numéroté par répétition de la numérotation

Vous aimeriez appeler un utilisateur que vous avez déjà appelé.

Votre téléphone enregistre automatiquement dans la liste de rappel les numéros d'appel des utilisateurs que vous avez déjà appelés, et également leur nom, s'il est connu. Vous pouvez à nouveau appeler les utilisateurs via cette liste de rappel.

La liste de rappel compte au plus 4 entrées.



Appuyer sur la touche de répétition du numéro.

→ La liste de répétition de la numérotation s'affiche.



Appuyer plusieurs fois sur la touche de répétition d'un numéro ou sur le bas de la touche de navigation pour passer en revue les derniers numéros appelés.



Décrocher le combiné.

→ Le numéro d'appel affiché est composé.

Téléphoner en mode d'écoute amplifiée

Vous aimeriez que les autres personnes dans le local puissent aussi écouter la conversation.

Avec la fonction Ecoute amplifiée, vous enclenchez le haut-parleur en plus du combiné.



Pendant la communication:

Appuyer sur la touche de haut-parleur.

→ L'écoute amplifiée est activée,  s'affiche.

Note:

Vous pouvez quant à vous continuer à utiliser le combiné.



Redésactiver l'écoute amplifiée:

Appuyer sur la touche de haut-parleur.

→ L'écoute amplifiée est désactivée.

Note:

Vous devez actionner la touche de haut-parleur et raccrocher le combiné pour mettre fin à une conversation en écoute amplifiée.

Désactiver le microphone

Vous êtes en train de passer un appel et souhaitez vous entretenir avec d'autres personnes dans le local, sans que votre interlocuteur ne puisse entendre cette conversation.

Vous pouvez enclencher et couper le microphone actif pendant une communication.



Désactiver le microphone:

Appuyer sur la touche microphone.

→ Le microphone est activé,  s'affiche.



Réactiver le microphone:

appuyer une nouvelle fois sur la touche microphone.

Guide de l'utilisateur

Vous apprendrez dans les paragraphes suivants la manière d'utiliser simplement et rapidement votre téléphone.

<i>Affichage</i>	17
<i>Touches</i>	18
<i>Entrées</i>	19
<i>Guidage par menus</i>	22
<i>Signaux</i>	23

Affichage

Icônes et texte de l'affichage

En cas d'événements nouveaux, par exemple un appel en absence, un nouveau message ou si des fonctions sont activées (par exemple un renvoi d'appel), l'affichage à l'état de repos présente une icône ou un texte. Vous pouvez appeler les informations avec la touche Fox correspondante.



Vous pouvez accéder au menu ou aux fonctions disponibles des touches Fox.



Consulter la suite du texte:

Appuyer sur la touche de navigation horizontale.

Retour



Effacer le texte de l'affichage:

Appuyer sur menu Fox > Touche fox *Retour*.

→ l'affichage revient à l'état de repos, la fonction reste activée.



Fonction activée:

la fonction activée ou le réglage sélectionné est signalé par une coche.

Touches

Utiliser le menu Fox

La touche Menu Fox vous permet d'accéder au menu ou aux fonctions momentanément disponibles des touches Fox. Pour ce faire, appuyez sur la touche directement sur l'icône Fox.



Appuyer sur le menu Fox:

Dans l'état de repos : Ouvrir le menu.

Dans le menu/en communication: appeler les fonctions disponibles des touches Fox.

→  s'affiche.

Emploi de la touche Fox

La touche Fox est associée à des fonctions variables, indiquées au dessus de la touche. Plusieurs contacts sont situés en dessous de la touche Fox large, raison pour laquelle il faut appuyer sur la touche exactement sous la fonction voulue.



Appuyer sur la touche Fox à la position où l'affichage présente la fonction désirée.

<long>



Garder la touche Fox enfoncée pendant environ 2 secondes.













Entrées

Touches de numérotation

Les touches de numérotation sont associées aux caractères suivants. Appuyez alors sur la touche de numérotation correspondante jusqu'à ce que le caractère désiré apparaisse.

Note:

Uniquement des majuscules pour Astra 5361.

	- . ? ! , ; ' " ' z i		ABC2ÄÆÅÇ abc2äæåàç
	DEF3É def3éèè		GHI4 ghi4i
	JKL5 jkl5		MNO6ÑÖØ mno6ñöøð
	PQRS7 pqrs7B		TUV8Ü tuv8üù
	WXYZ9 wxyz9		+ 0
	@ * / () < = > % £ \$ € ¥ ¢ & §		<Espace> #

Entrer des chiffres

Les touches de numérotation vous permettent d'entrer les chiffres 0 à 9.

Entrer des lettres

Les touches de numérotation vous permettent aussi d'entrer des lettres et des caractères spéciaux. Les touches de numérotation sont alors associées à plusieurs caractères.

Vous devez être en mode texte pour pouvoir entrer des lettres avec les touches de numérotation. Ce mode est automatiquement activé lorsque le téléphone attend une entrée de texte. Vous pouvez commuter entre l'entrée de chiffres et de lettres en cours de saisie.

abc-->123



Commuter en mode texte entre l'entrée de chiffres et l'entrée de lettres:

Menu Fox > appuyer sur la touche Fox *abc-->123* resp. *123-->abc*.

→ **Abc** s'affiche.

Changer entre majuscules/minuscules

Vous êtes en mode texte et souhaitez entrer des majuscules ou des minuscules.

L'écriture en majuscules est automatiquement active lors de la saisie de la première lettre. La saisie commute ensuite automatiquement en minuscules. Vous pouvez changer manuellement entre majuscules et minuscules avec la touche Fox.

a>A



Commuter en mode texte entre l'entrée en majuscules et en minuscules:

Menu Fox > appuyer sur la touche Fox *a>A* resp. *A>a*.

Note:

Uniquement des majuscules pour Aastra 5361.

Corriger l'entrée

Vous avez entré un chiffre ou un caractère incorrect. Vous pouvez soit effacer caractère par caractère, soit annuler toute l'entrée.



Effacer le dernier caractère:

Appuyer sur la touche de correction.

Note:

La touche de navigation vous permet de rechercher de manière sélective le caractère incorrect.



Terminer l'entrée sans la sauvegarder:

appuyer sur la touche de fin.

Déplacer le point d'insertion

Vous aimeriez naviguer jusqu'à un caractère donné pour une entrée ou une correction.

Vous pouvez, avec la touche de navigation, déplacer le point d'insertion vers la gauche ou vers la droite.



Déplacer le point d'insertion avec la touche de navigation horizontale.

Guidage par menus

Entrée dans le menu

Le téléphone est à l'état de repos:



Appuyer sur le menu Fox.

→ Le menu s'affiche.

Menu



Appuyer sur la touche Fox *Menu*.

→ La première rubrique de menu s'affiche.



Parcourir les entrées du menu avec la touche de navigation verticale.

Sélectionner



Appuyer sur la touche Fox *Sélectionner*.

→ Entrée dans le menu affiché.

Utiliser la touche de navigation

La touche de navigation vous permet d'appeler la rubrique de menu de votre choix avec encore plus de facilité et d'efficacité. Vous pouvez consulter verticalement et horizontalement les diverses rubriques de menu.



Touche de navigation horizontale:

A gauche: reculer dans le menu.

A droite: ouvrir le menu affiché, avancer dans le menu, appeler des informations de détail.



Touche de navigation verticale:

En bas: Ouvrir les *Paramètres*, descendre dans la liste.

En haut: Ouvrir *Fonctions actives*, remonter dans la liste.

Annuler les dernières opérations d'utilisation

Vous pouvez interrompre comme suit les étapes d'utilisation:



Terminer l'entrée sans la sauvegarder:

appuyer sur la touche de fin.



Dans le menu, retour à l'état de repos:

appuyer sur la touche de fin.

Autres possibilités de navigation



Reculer dans le menu:

Appuyer sur la touche de correction.

Désactiver les fonctions actives

Vous pouvez à nouveau désactiver toutes les fonctions actives (p. ex. renvoi d'appel, verrouillages).

Menu



Appuyer sur la touche de navigation vers le haut :

→ Toutes les fonctions actives sont affichées.

Ou :

Egalement disponible via le menu: *Menu* > *Fonctions actives*.

Désactiver



Désactiver la fonction souhaitée.

→ La fonction est désactivée.

Signaux

Signification de la diode d'avertissement

Selon la situation, les diodes d'avertissement clignotent ou luisent.



La diode gauche clignote :

→ Le téléphone sonne.



la diode droite clignote :

→ Nouveau message vocal, message ou rappel reçu.

Téléphoner avec des fonctions de confort

Vous apprendrez à connaître dans les paragraphes suivants les fonctions de confort offertes par votre téléphone pour maîtriser avec élégance diverses situations quotidiennes.

<i>Engager des communications et prendre des appels</i>	25
<i>Utiliser des fonctions durant la communication</i>	36
<i>Organiser les absences au poste de travail</i>	40
<i>Fonctions pour situations spéciales</i>	48
<i>Régler des fonctions par télécommande</i>	64
<i>Organisation en team</i>	65

Engager des communications et prendre des appels

Vous apprendrez dans ce paragraphe quelles sont les autres possibilités que vous offre votre téléphone pour engager une communication.

Numérotation par le nom – recherche rapide (numérotation rapide)

Vous souhaitez appeler un utilisateur par le biais de son nom.

En numérotation rapide, les touches de numérotation ne doivent être actionnées qu'une seule fois par lettre, bien que plusieurs lettres soient associées à une touche. Un algorithme efficace garantit des résultats de recherche rapides.

Condition préalable : Le nom, y compris le numéro d'appel correspondant, est enregistré dans un annuaire du système ou dans un annuaire téléphonique externe raccordé.

Vous devez séparer le nom et le prénom par un espace (touche #), par exemple "no s" (6 6 # 7) pour Nobel Stefan. Demandez à votre responsable système si vous devez commencer par entrer les premières lettres du nom ou celles du prénom.

Notes:

- En numérotation rapide, vous devez appuyer sur la touche * ou 0 avant d'entrer la première lettre pour pouvoir effectuer une recherche dans un annuaire téléphonique externe.
- Le délai de réaction peut varier fortement selon la taille et le nombre d'annuaires personnels raccordés.



Numérotation rapide :

Pour les premières lettres du nom recherché, appuyer 1 x sur chaque touche de numérotation correspondante.

→ L'affichage présente le chiffre correspondant à chaque lettre, par exemple un "6" pour la lettre "n".



Appuyer sur la touche d'annuaire personnel.

→ Le téléphone cherche les utilisateurs correspondants.



Entrer éventuellement d'autres lettres jusqu'à ce que l'utilisateur ou une liste s'affiche.



Passer la liste en revue jusqu'à ce que l'utilisateur recherché soit affiché. Sélectionner le numéro d'appel souhaité.

Note:

Si le téléphone ne trouve aucun utilisateur ad hoc, l'affichage contient *Liste vide*.



Décrocher le combiné.

→ Le numéro d'appel affiché est composé.

Numéroter depuis un annuaire personnel

Vous souhaitez rechercher un utilisateur dans un des annuaires raccordés.

Vous devez séparer le prénom et le nom par un espace, par exemple "no s" pour Nobel Stefan. Demandez à votre responsable système si vous devez commencer par entrer les premières lettres du nom ou celles du prénom.

C'est au chapitre "[Créer une nouvelle entrée d'annuaire téléphonique](#)", page 76 que vous apprenez à créer un nouveau contact dans votre annuaire personnel.



Appuyer sur la touche d'annuaire personnel.

Rechercher entrée



Feuilleter jusqu'à *Rechercher entrée* et appuyer sur la touche Fox *Sélectionner*. Entrer les premières lettres du nom recherché (prénom et nom séparés par un espace) jusqu'à ce que l'utilisateur ou une liste s'affiche.

Notes:

- La saisie alphabétique est automatiquement active.
- Vous entrez les espaces avec la touche #.



Passer la liste en revue jusqu'à ce que l'utilisateur recherché soit affiché. Sélectionner le numéro d'appel souhaité.



Décrocher le combiné.

→ Le numéro d'appel affiché est composé.

Notes:

- Le fait d'écrire en minuscules ou majuscules et les caractères spéciaux n'ont aucune incidence sur la recherche.
- Vous devez toujours entrer des parties du prénom et du nom, et éventuellement du lieu, lors de recherche dans des annuaires personnels externes.

Numéroter depuis des annuaires externes

Si vous sélectionnez *Recherche avancée*, vous pouvez effectuer une recherche directement dans les annuaires téléphoniques externes raccordés. Cette fonction ne vous est pas proposée si aucun annuaire personne externe n'est raccordé.

Vous devez séparer le nom, le prénom et le lieu par un espace, par exemple "no s so" pour Nobel Stefan Soleure. Demandez à votre responsable système si vous devez commencer par entrer les premières lettres du nom ou celles du prénom.



Appuyer sur la touche d'annuaire personnel.

Recherche avancée



Feuilleter jusqu'à *Recherche avancée* et appuyer sur la touche Fox *Sélectionner*. Entrer les premières lettres du nom recherché (prénom et nom séparés par un espace).

Entrer au besoin les premières lettres du lieu (nom et lieu séparés par un espace) jusqu'à ce que l'utilisateur ou une liste s'affiche.

Notes:

- La saisie alphabétique est automatiquement active.
- Vous entrez les espaces avec la touche #.



Passer la liste en revue jusqu'à ce que l'utilisateur recherché soit affiché.



Décrocher le combiné.

→ Le numéro d'appel affiché est composé.

Notes:

- Le fait d'écrire en minuscules ou majuscules et les caractères spéciaux n'ont aucune incidence sur la recherche.
- Vous devez toujours entrer des parties du prénom et du nom, et éventuellement du lieu, lors de recherche dans des annuaires personnels externes.

Numérotation depuis la liste d'appels en absence

Vous souhaitez rappeler un utilisateur qui a essayé de vous appeler.

Votre téléphone enregistre automatiquement le numéro d'appel de cet utilisateur dans une liste d'appels et l'affichage montre *Appels en absence*. Vous pouvez appeler cet utilisateur via cette liste d'appels.

La liste d'appels en absence compte au plus 4 entrées.

Lister



Rappeler un utilisateur:

Menu Fox > appuyer sur la touche Fox *Lister*.

→ L'affichage présente la liste des appels en absence.



Passer la liste en revue jusqu'à ce que l'utilisateur recherché soit affiché.



Décrocher le combiné.

→ Le numéro d'appel affiché est composé. L'utilisateur est effacé de la liste d'appels dès que la communication est établie.

Retour



Effacer l'affichage "Appels en absence":

Menu Fox > appuyer sur la touche Fox *Retour*.

→ L'affichage est effacé. L'entrée reste enregistrée dans la liste des derniers appels en absence. est affiché.

Note:





La liste des appels en absence est également disponible via le menu : *Menu > Listes d'appels > Appels en absence*.

Numérotation depuis la liste d'appels reçus

Vous souhaitez rappeler un utilisateur dont vous aviez pris l'appel.

Votre téléphone enregistre automatiquement le numéro d'appel de cet utilisateur dans la liste d'appels. Vous pouvez rappeler l'utilisateur via cette liste d'appels.

La liste d'appels reçus compte au plus 4 entrées.



- Menu*
 Appuyer sur Menu Fox > Touche Fox *Menu*.
- Listes d'appels*
 Feuilletter jusqu'à *Listes d'appels* et appuyer sur la touche Fox *Sélectionner*.
- Appels reçus*
 Parcourir jusqu'à liste d'appels *Appels reçus* et appuyer sur la touche Fox *Ok*.
→ L'affichage présente la liste des dernières communications.
-  Passer la liste en revue jusqu'à ce que l'utilisateur recherché soit affiché.
-  Décrocher le combiné.
→ Le numéro d'appel affiché est composé.

Numéroter par répétition de la numérotation

Vous aimeriez appeler un utilisateur que vous avez déjà appelé.

Votre téléphone enregistre automatiquement dans la liste de rappel les numéros d'appel des utilisateurs que vous avez déjà appelés, et également leur nom, s'il est connu. Vous pouvez à nouveau appeler les utilisateurs via cette liste de rappel.

La liste de rappel compte au plus 4 entrées.

-  Appuyer sur la touche de répétition du numéro.
→ La liste de répétition de la numérotation s'affiche.
-  Appuyer plusieurs fois sur la touche de répétition d'un numéro ou sur le bas de la touche de navigation pour passer en revue les derniers numéros appelés.
-  Décrocher le combiné.
→ Le numéro d'appel affiché est composé.

Note:

La liste de répétition de la numérotation est également disponible par menu: *Menu > Listes d'appels > Liste de rappel*.

Numérotation avec une touche configurable

Vous souhaitez appeler un utilisateur dont le numéro est enregistré sur une touche configurable.

Vous pouvez appeler l'utilisateur en appuyant sur la touche correspondante.

C'est au chapitre "[Configurer des touches](#)", page 81 que vous apprenez comment configurer une touche configurable.

<1 x brièvement>



Activer le premier numéro d'appel affecté à la touche:

Appuyer 1 x sur la touche.

→ Le premier numéro d'appel de la touche s'affiche.

<2 x brièvement>



Activer le deuxième numéro d'appel affecté à la touche :

Appuyer brièvement 2 x sur la touche.

→ Le deuxième numéro d'appel affecté à la touche s'affiche.



Décrocher le combiné.

→ Le numéro d'appel est composé.

Demander un rappel

Vous aimeriez parler avec un utilisateur. Cet utilisateur est occupé ou ne répond pas. Les rappels peuvent être effectués vers des utilisateurs internes et externes. Les opérateurs réseau ne supportent pas tous cette fonction.

Vous pouvez activer un rappel automatique si l'utilisateur est occupé. Dans ce cas, votre téléphone sonne dès que l'utilisateur a terminé sa communication. Si vous décrochez alors le combiné, l'utilisateur est appelé directement.

Vous pouvez également demander un rappel si l'utilisateur ne répond pas. L'utilisateur reçoit alors sur son affichage un message lui signalant votre demande de rappel.

Vous avez appelé l'utilisateur et entendez la tonalité d'occupation ou la tonalité de retour d'appel.

Rappel



Activer le rappel:

Menu Fox > appuyer sur la touche Fox *Rappel*.



Raccrocher le combiné.

→ L'affichage indique *Appel attendu*.

Retour



Retour à l'état de repos:

Menu Fox > appuyer sur la touche Fox *Retour*.

→ Le rappel reste activé.

Désactiver



Note:

Tant que l'appel n'est pas pris ou n'a pas été effacé par le système, il est enregistré sous *Menu > Fonctions actives*.

Désactiver le rappel:

Menu Fox > appuyer sur la touche Fox *Désactiver*.

→ Le rappel est désactivé.

Note:

Vous ne pouvez avoir qu'un seul rappel activé à la fois, respectivement un seul rappel de votre part peut être en attente. Votre rappel sera automatiquement effacé par le système après environ 30 minutes.

Répondre au rappel

Un utilisateur vous prie de le rappeler. Vous le remarquez au fait que la LED d'avertissement est allumée à l'état de repos. L'affichage contient *Demande rappel*

Appeler



Répondre au rappel:

Menu Fox > appuyer sur la touche Fox *Appeler*.

→ Le numéro d'appel est composé.

Effacer



Effacer le rappel:

Menu Fox > appuyer sur la touche Fox *Effacer*.

→ Le rappel est effacé.

Note:

Tant que le rappel n'est pas pris ou n'a pas été effacé par le système, il peut être traité via le *menu > Fonctions actives > Touche foxEffacer ou Appeler*.

Signal d'appel chez l'utilisateur interne

Vous aimeriez parler avec un utilisateur interne. Cet utilisateur est occupé.

Suite à votre signal d'appel, l'utilisateur entend une tonalité d'appel en attente, alors que votre numéro d'appel ou votre nom apparaît sur son affichage. L'utilisateur peut prendre, renvoyer ou rejeter votre appel.

Condition préalable : La fonction Signal d'appel ne doit pas être bloquée chez l'utilisateur interne (configuration, voir chapitre "[Activer la protection contre les types d'appel](#)", page 74).

Demandez au responsable de votre système si la fonction Signal d'appel est autorisée dans le système.

Signal d'appel



L'utilisateur est occupé:

Menu Fox > appuyer sur la touche Fox *Signal d'appel*.

→ La tonalité de numérotation retentit.

Note:

Si l'utilisateur rejette la demande de communication ou si le signal d'appel n'est pas possible, la communication est, en fonction de la configuration du système, soit coupée (tonalité d'occupation), soit renvoyée à une destination préconfigurée.

Répondre au signal d'appel

Vous êtes en communication et entendez la tonalité d'appel en attente. Un autre utilisateur souhaite vous parler d'urgence.

Vous pouvez prendre l'appel, le renvoyer ou le rejeter.

Répondre



Prendre l'appel:

Menu Fox > appuyer sur la touche Fox *Répondre*.

→ Le premier interlocuteur est en mis en attente. Vous êtes connecté avec l'émetteur du signal d'appel.

Note:

Vous trouverez des informations plus détaillées sur la manière d'aller et de venir entre les interlocuteurs ou d'établir une conférence dans le chapitre "Va-et-vient entre l'interlocuteur de double-appel et l'interlocuteur courant", page 37 resp. le chapitre "Tenir une conférence", page 37.

Renvoyer



<Numéro d'appel>



Renvoyer un appel:

Menu Fox > appuyer sur la touche Fox *Renvoyer*.

Entrer le numéro d'appel de l'utilisateur et confirmer avec la touche Fox *Ok*.

→ L'auteur du signal d'appel est renvoyé.

Note:

Vous pouvez également rechercher le numéro d'appel de l'utilisateur désiré dans l'annuaire personnel, dans la liste de répétition de la numérotation ou dans une liste d'appels.

Refuser



Refuser l'appel:

Menu Fox > appuyer sur la touche Fox *Refuser* ou sur la touche de fin.

→ Vous êtes toujours connecté au premier interlocuteur. Selon la configuration du système, l'appelant entend la tonalité d'occupation ou est renvoyé à une destination préconfigurée.

Terminer



Mettre fin à la communication en cours:

Menu Fox > appuyer sur la touche Fox *Terminer*.

→ La première communication est terminée. Vous êtes connecté avec l'émetteur du signal d'appel.

Commencer une communication d'interphone

Vous voulez vous adresser à des utilisateurs internes directement par haut-parleur, le cas échéant, sans attendre une réponse (comme avec une installation d'intercommunication).

Condition préalable : La fonction Communication d'interphone ne doit pas être bloquée chez l'utilisateur interne (configuration, voir chapitre "[Activer la protection contre les types d'appel](#)", page 74).



Interphone



<Destination>



<Numéro d'appel>



Décrocher le combiné.

Menu Fox > appuyer sur la touche Fox *Interphone*.

Choisir la destination (*Utilisateur* ou *Groupe*) et confirmer avec la touche Fox *Ok*.

Entrer le numéro d'appel et le confirmer avec la touche fox *Ok*.

→ L'utilisateur est averti de la communication d'interphone. Vous pouvez parler.

Note:

Vous pouvez également rechercher le numéro d'appel de l'utilisateur désiré dans l'annuaire personnel, dans la liste de répétition de la numérotation ou dans une liste d'appels.

Ou

Vous pouvez aussi démarrer la communication d'interphone via le menu Fox > *Menu* > *Fonctionnalités d'appel* > *Interphone* > *Utilisateur/Groupe*.

Recevoir une communication d'interphone

Vous êtes averti de la communication d'interphone par un signal sonore, et l'affichage contient *Comm. d'interphone à* . Vous êtes directement interpellé sur votre haut-parleur.

Vous pouvez interrompre la communication d'interphone ou la poursuivre sous forme de communication téléphonique.



Poursuivre la communication d'interphone sous forme de communication téléphonique :

Décrocher le combiné.

→ Vous êtes en communication avec la personne qui a initié la communication d'interphone.

Note:

Si la communication d'interphone est établie vers un groupe, tous les autres destinataires de la communication d'interphone seront exclus.



Interrompre la communication d'interphone :

appuyer sur la touche de fin.

Appel privé avec code personnel

Vous aimeriez effectuer un appel privé depuis votre téléphone ou depuis un téléphone tiers.

Grâce à votre code personnel, vous pouvez utiliser n'importe quel téléphone pour effectuer un appel externe avec vos réglages personnels, même si ce téléphone est verrouillé pour les communications externes. L'appelé voit sur son affichage votre numéro d'appel personnel et non celui du téléphone que vous êtes en train d'utiliser. Les taxes occasionnées vous seront imputées.

Le numéro d'appel composé n'est pas enregistré dans la liste de répétition de la numérotation.



1. Entrer la procédure #46 suivie de votre numéro d'appel interne.
2. Entrer votre code personnel.
3. Entrer directement le numéro d'appel externe, sans indicatif de sortie réseau.



Décrocher le combiné.

→ Le téléphone est déverrouillé. L'utilisateur externe est appelé.

Note:

Le PIN par défaut "0000" n'est pas accepté. Modifiez le code personnel d'abord comme décrit au chapitre "Modifier le code personnel", page 72 ou avec la procédure *47 (voir "User's Guide */# Procedures" sur le portail de documents d'Aastra : www.aastra.com/docfinder). Si vous avez oublié votre code personnel, le responsable du système peut le réinitialiser à sa valeur par défaut.

Utiliser des fonctions durant la communication

Vous apprendrez dans ce paragraphe quelles sont les possibilités que vous offre votre téléphone pendant que vous êtes en communication.

Double-appel pendant la communication

Vous aimeriez, sans perdre votre interlocuteur au bout du fil, appeler brièvement un autre utilisateur. Vous aimeriez ensuite reprendre la conversation avec votre premier interlocuteur.

La fonction de *Double-appel* vous permet, pendant une communication, d'appeler un autre utilisateur et, en même temps, de garder votre interlocuteur en attente. Les doubles-appels peuvent être effectués vers des utilisateurs internes et externes.

Double-appel



Vous êtes en communication:

Menu Fox > appuyer sur la touche Fox *Double-appel*.

Entrer le numéro d'appel du partenaire du double-appel.

→ Le partenaire du double-appel est appelé, le premier interlocuteur est mis en attente.

Note:

Vous pouvez également rechercher le numéro d'appel de l'utilisateur désiré dans l'annuaire personnel, dans la liste de répétition de la numérotation ou dans une liste d'appels.

Terminer



Terminer le double-appel:

Menu Fox > appuyer sur la touche Fox *Terminer* ou sur la touche de Fin.

→ Vous êtes à nouveau connecté avec votre premier interlocuteur.

Notes:

- Si votre interlocuteur de double-appel a raccroché le combiné et que vous raccrochez vous aussi par mégarde, une sonnerie continue retentit pendant 10 secondes et vous signale l'interlocuteur en attente. Vous êtes à nouveau relié à votre premier interlocuteur si vous actionnez la touche de prise de ligne pendant que retentit la sonnerie continue.
- Si l'autre utilisateur ne répond pas, vous pouvez interrompre le double-appel avec le menu Fox > touche Fox *Terminer* et reprendre la première communication.

Va-et-vient entre l'interlocuteur de double-appel et l'interlocuteur courant

Vous parlez avec un partenaire de double-appel et gardez votre premier interlocuteur en attente. Vous souhaitez passer de l'un à l'autre et vice-versa.

La fonction va-et-vient vous permet, dans un double-appel, de commuter entre le partenaire de double-appel et l'interlocuteur courant en maintien. Le va-et-vient est possible avec des utilisateurs internes et externes. Le va-et-vient est aussi possible entre des participants à une conférence en tant que groupe et un partenaire de double-appel.

Va-et-vient



Va-et-vient:

Menu Fox > appuyer sur la touche Fox *Va-et-Vient*.

→ L'interlocuteur de la communication change. L'autre interlocuteur est en attente.

Terminer



Terminer la communication actuelle:

Menu Fox > appuyer sur la touche Fox *Terminer*.

→ Partenaire courant déconnecté Vous êtes connecté au partenaire en attente.

Tenir une conférence

Vous êtes en communication tout en gardant un autre interlocuteur en attente. Vous aimeriez également connecter l'interlocuteur en attente et établir une conférence.

La fonction de conférence vous permet de connecter un interlocuteur maintenu en l'ajoutant à la communication en cours. Vous pouvez, depuis une conférence, initier un double-appel vers un utilisateur supplémentaire. Vous pouvez aller et venir entre les abonnés de la conférence et l'interlocuteur du double-appel.

Selon le système, une conférence peut compter jusqu'à 6 membres. Vous pouvez établir une conférence avec des utilisateurs internes et externes.

Conférence



Connecter l'interlocuteur en attente:

Menu Fox > appuyer sur la touche Fox *Conférence*.

→ L'interlocuteur en maintien est connecté à la conférence.

Note:

Une tonalité d'avertissement peut retentir selon la configuration du système.

Quitter la conférence:

Raccrocher le combiné.

→ Les autres membres de la conférence restent en communication.



Transférer l'appel de l'interlocuteur

Vous aimeriez relier votre interlocuteur à un autre utilisateur.

La fonction de *Double-appel* vous permet de relier votre interlocuteur à un autre utilisateur. Vous pouvez relier entre eux des utilisateurs internes ou externes.

Double-appel



Vous êtes en communication

Menu Fox > appuyer sur la touche Fox *Double-appel*.

Entrer le numéro d'appel du partenaire du double-appel.

→ Le partenaire du double-appel est appelé, le premier interlocuteur est mis en attente.

Note:

Vous pouvez également rechercher le numéro d'appel de l'utilisateur désiré dans l'annuaire personnel, dans la liste de répétition de la numérotation ou dans une liste d'appels.

Connecter avec annonce:

attendre que l'utilisateur prenne la communication. Annoncer l'interlocuteur.

Connecter



Raccrocher le combiné ou appuyer sur la touche Fox *Connecter*.

→ Le premier interlocuteur et l'autre utilisateur sont connectés.

Note:

Si l'autre utilisateur ne répond pas, vous pouvez interrompre le double-appel avec le menu Fox > touche Fox *Terminer* et reprendre la première communication.

Connecter sans annonce:

attendre la 1ère tonalité d'appel, raccrocher le combiné.

→ L'autre utilisateur est directement appelé par votre premier interlocuteur.



Note:

Rappel de communication maintenue: Si l'autre utilisateur ne répond pas, l'appel revient sur votre téléphone.

Parquer un interlocuteur

Vous voulez garder votre interlocuteur en attente sans que cela n'occupe une ligne téléphonique.

Vous pouvez parquer localement votre interlocuteur et reprendre la communication sur chacun des téléphones qui vous sont attribués.

Vous pouvez associer la fonction de parpage à une touche librement programmable (voir chapitre "[Configurer des touches](#)", page 81).

Parquer



Appuyer sur menu Fox > Touche Fox Parquer .

→ L'interlocuteur est parqué localement.



Raccrocher le combiné.

[P]



Reprendre l'interlocuteur parqué:

Menu Fox > appuyer sur la touche Fox [P].



Téléphoner avec le combiné:

Décrocher le combiné.

Notes:

- L'affichage revient à l'état de repos avec la touche de fin. Votre interlocuteur reste parqué tant qu'il ne raccroche pas. Vous pouvez reprendre votre interlocuteur parqué via *Menu > Fonctions actives > [P]*
- Vous trouverez la description de la procédure */# pour le parpage central dans le "User's Guide */# Procedures" sur le portail de documents d'Aastra : www.aastra.com/docfinder.

Organiser les absences au poste de travail

Vous apprendrez dans ce paragraphe quelles sont les possibilités que vous offre votre téléphone lorsque vous souhaitez quitter votre station de travail.

La fonction Présence vous permet d'une part de régler rapidement votre état personnel de présence. D'autre part, la fonction vous informe directement si l'utilisateur que vous désirez appeler est accessible ou absent sans que vous deviez l'appeler. Le détail des informations dépend du type de téléphone.

Organiser l'absence avec la touche de présence

Votre téléphone est doté d'une touche de présence que vous pouvez associer à vos profils de présence. Avec la touche de présence, vous pouvez activer un renvoi d'appel par simple pression de touche.

Note:

Vous pouvez configurer la touche de présence à votre guise, comme n'importe quelle autre touche configurable (voir chapitre "Configurer des touches", page 81).

Vous disposez de 5 profils de présence avec lesquels vous pouvez piloter votre état de présence:

État de présence (symbole de présence et LED de présence)



Disponible (par défaut)



Non disponible



Absent



En réunion



Occupé



Vous pouvez consulter la présence de l'utilisateur de votre choix dans les situations suivantes (pour autant que cet utilisateur possède un téléphone avec profils de présence).

- si vous appelez un utilisateur interne;
- dans l'annuaire téléphonique ou dans une liste d'appels;
- pendant la numérotation par le nom;

Notes:

- Pour que vous puissiez consulter la présence d'un utilisateur, ce dernier doit posséder un téléphone avec profils de présence.
- Des applications externes comme Open Interfaces Platform (OIP) peuvent influencer les informations sur votre état de présence. Pour plus d'informations, adressez-vous au responsable de votre système.

<Profil de présence>



Activer un profil de présence:

Appuyer sur la touche de fonction <Profil de présence >.

Ou :

Le profil de présence est également disponible par menu: *Menu > Paramètres > Général > Présence.*

Ou :

Choisir le profil souhaité via le menu de présence et appuyer sur la touche Fox *Ok.*

→ Le profil est activé.

<Profil de présence>



désactiver un profil de présence:

Appuyer sur la touche de fonction <Profil de présence >.

Ou :

Choisir le nouveau profil via le menu de présence et appuyer sur la touche Fox *Ok.*

→ Le profil est désactivé.



Consulter la présence d'un utilisateur:

entrez un nom interne complet et actionnez la touche de présence.

Ou :

Sélectionnez l'utilisateur désiré dans l'annuaire téléphonique ou dans une liste d'appels.

Ou :

Appuyez sur la touche de présence, puis sur une touche de Team.

→ L'état de présence s'affiche.

Appuyer sur la touche Fox *Appeler.*

→ Le numéro d'appel est composé.

Appuyer sur la touche Fox *Retour.*

→ L'utilisateur n'est pas appelé, aucune entrée dans la liste d'appels.

Renvoyer des appels (renvoi d'appel)

Vous voulez quitter votre station de travail. Les appels qui vous sont destinés doivent être renvoyés vers une autre destination (téléphone, messagerie vocale, installation de recherche de personnes).

Vous pouvez, avec le renvoi d'appel, renvoyer les communications entrantes directement vers une autre destination.

Notes:

- Un renvoi d'appel vaut pour tous les téléphones raccordés.
- Une seule variante de renvoi d'appel est possible en même temps.

Menu



Appuyer sur Menu Fox > Touche Fox *Menu*.

Renvoi



Feuilleter jusqu'à *Renvoi* et appuyer sur la touche Fox *Sélectionner*.

Renvoi d'appel



Feuilleter jusqu'à *Renvoi d'appel* et confirmer avec la touche fox *Ok*.

Utilisateur



Feuilleter jusqu'à *Utilisateur* et confirmer avec la touche Fox *Ok*.
Entrer le numéro d'appel de l'utilisateur et confirmer avec la touche Fox *Ok*.
→ Le renvoi d'appel est activé.

Notes:

- Vous pouvez également rechercher le numéro d'appel de l'utilisateur désiré dans l'annuaire personnel, dans la liste de répétition de la numérotation ou dans une liste d'appels.
- Si l'appel doit uniquement être renvoyé quand vous êtes déjà en communication, choisissez *Renvoi sur occupation*.
- Vous pouvez également renvoyer l'appel vers votre *messagerie vocale* (voir chapitre "Renvoyer vers la messagerie vocale", page 44) ou vers une *Information* (voir chapitre "Renvoyer vers un message", page 45).
- Vous pouvez à nouveau désactiver le renvoi d'appel avec *Menu > Fonctions actives > Désactiver*.
- Vous pouvez également activer le renvoi d'appel par commande à distance, voir chapitre "Régler des fonctions par télécommande", page 64.

Renvoi d'appel sur non réponse

Vous aimeriez que les appels qui arrivent à votre porte soient de plus transmis vers une autre destination.

La sonnerie retentit chez vous et à l'autre destination. C'est dans la configuration du système que l'on spécifie si la sonnerie doit retentir après une temporisation sur l'autre destination. Le premier qui décroche prend la communication. Selon la configuration du système, le renvoi d'appel sur non réponse peut aussi être active lorsque votre téléphone est occupé.

Notes:

- Un renvoi d'appel vaut pour tous les téléphones raccordés.
- Une seule variante de renvoi d'appel est possible en même temps.

Menu



Appuyer sur Menu Fox > Touche Fox *Menu*.

Renvoi



Feuilleter jusqu'à *Renvoi* et appuyer sur la touche Fox *Sélectionner*.

Renvoi d'appel sur non réponse



Feuilleter jusqu'à *Renvoi d'appel sur non réponse* et confirmer avec la touche fox *Ok*.

Utilisateur



Feuilleter jusqu'à *Utilisateur* et confirmer avec la touche Fox *Ok*.
Entrer le numéro d'appel de la destination vers laquelle renvoyer vos appels. et confirmer avec la touche fox *Ok*.
→ Le renvoi d'appel est activé.

Notes:

- Vous pouvez également rechercher le numéro d'appel de l'utilisateur désiré dans l'annuaire personnel, dans la liste de répétition de la numérotation ou dans une liste d'appels.
- Vous pouvez également effectuer un renvoi sur non réponse vers votre *messagerie vocale* (voir chapitre "Renvoyer vers la messagerie vocale", page 44).
- Vous pouvez à nouveau désactiver le renvoi d'appel avec *Menu > Fonctions actives > Désactiver*.
- Vous pouvez également activer le renvoi d'appel par commande à distance, voir chapitre "Régler des fonctions par télécommande", page 64.

Renvoyer vers la messagerie vocale

Vous n'êtes pour l'instant pas accessible par téléphone. Ainsi, lorsque vous activez le renvoi sur votre messagerie vocale, les appelants peuvent vous laisser un message.

Vous pouvez utiliser les messages d'accueil globaux ou personnels (voir chapitre "Configurer la messagerie vocale", page 78).

Pour de plus amples informations sur la messagerie vocale, voir "User's Guide Voice Mail Systems" sur le portail de documents d'Aastra : www.aastra.com/docfinder.

Notes:

- Un renvoi d'appel vaut pour tous les téléphones raccordés.
- Une seule variante de renvoi d'appel est possible en même temps.

Menu



Appuyer sur Menu Fox > Touche Fox *Menu*.

Renvoi



Feuilleter jusqu'à *Renvoi* et appuyer sur la touche Fox *Sélectionner*.

Renvoi d'appel



Feuilleter jusqu'à *Renvoi d'appel* et confirmer avec la touche fox *Ok*.

Messagerie vocale



Feuilleter jusqu'à *Messagerie vocale* et confirmer avec la touche Fox *Ok*.
→ Le renvoi d'appel est activé.

Notes:

- Vous pouvez définir si votre messagerie vocale doit répondre l'appel directement (*Renvoi d'appel*) ou avec un délai de temporisation (*Renvoi sur non réponse*), ou uniquement si vous êtes déjà occupé au téléphone (*Renvoi sur occupation*).
- Vous pouvez à nouveau désactiver le renvoi d'appel avec *Menu > Fonctions actives > Désactiver*.
- Un nouveau message vocal sera signalé par un message textuel sur l'affichage et par la LED d'avertissement allumée à l'état de repos.

Renvoyer vers un message

Vous n'êtes pas accessible par téléphone. Si un utilisateur interne vous appelle, il doit recevoir un message textuel. L'abonné entend la tonalité d'occupation et reçoit un message textuel sur son affichage.

Condition préalable : L'utilisateur interne a un téléphone capable de recevoir des messages textuels. Les utilisateurs dont le téléphone n'est pas à même de recevoir des messages textuels sont connectés à votre téléphone ou renvoyés vers une destination prédéfinie dans le système.

Vous pouvez directement utiliser un des messages textuels mémorisés dans le système, l'éditer ou composer un nouveau message.

Notes:

- Un renvoi d'appel vaut pour tous les téléphones raccordés.
- Une seule variante de renvoi d'appel est possible en même temps.

Menu



Appuyer sur Menu Fox > Touche Fox *Menu*.

Renvoi



Feuilleter jusqu'à *Renvoi* et appuyer sur la touche Fox *Sélectionner*.

Renvoi d'appel



Feuilleter jusqu'à *Renvoi d'appel* et confirmer avec la touche fox *Ok*.

Information



Feuilleter jusqu'à *Information* et confirmer avec la touche Fox *Ok*.

<Message>



Choisir un des messages textuels conservés dans le système et appuyer sur la touche Fox *Sélectionner*.

Adapter ou compléter le texte et le confirmer avec la touche fox *Ok*.

→ Le renvoi d'appel est activé.

Note:

L'information que vous avez laissée sera désactivée si vous activez un autre renvoi d'appel.

Verrouillage de votre téléphone

Vous quittez votre station de travail et voulez empêcher quiconque de modifier les réglages de votre téléphone et vos données privées ou de téléphoner à l'extérieur avec votre appareil.

Vous pouvez verrouiller votre téléphone avec un code personnel de 2 à 10 positions. Vous pouvez le modifier via le menu (voir chapitre "[Modifier le code personnel](#)", page 72) ou avec la procédure *47 (voir "User's Guide */# Procedures" sur le portail de documents d'Aastra : www.aastra.cim/docfinder).

Menu



Appuyer sur Menu Fox > Touche Fox *Menu*.

Paramètres



Feuilleter jusqu'à *Paramètres* et appuyer sur la touche Fox *Sélectionner*.

Général



Feuilleter jusqu'à *Général* et appuyer sur la touche Fox *Sélectionner*.

Verrouiller



Feuilleter jusqu'à *Verrouiller* et appuyer sur la touche fox *Modifier*.
→ Vous êtes invité à entrer votre code personnel.

<Code personnel>



Entrer le code personnel et le confirmer avec la touche fox *Ok*.

<Valeur de réglage>



Choisir le genre du verrouillage et le confirmer avec la touche fox *Ok*.
→ Le téléphone est verrouillé, s'affiche.
→ Pour verrouiller tous vos téléphones, exécuter la procédure *33* <PIN> # (voir "User's Guide */# Procedures" sur le portail de documents d'Aastra : www.aastra.com/docfinder).

Note:

Vous pouvez bloquer soit uniquement la configuration (*Configuration verrouillée*) soit tout le téléphone (*Téléphone verrouillé*). Avec *Téléphone verrouillé*, vos données privées sont protégées des regards indiscrets et les appels externes depuis votre téléphone ne sont autorisés que dans les limites des réglages du système.

Déverrouillage de votre téléphone

Vous voulez déverrouiller votre téléphone.

Vous pouvez déverrouiller votre téléphone avec le code personnel. Si vous avez oublié votre code personnel, le responsable du système peut le réinitialiser à sa valeur par défaut.

Menu



Appuyer sur Menu Fox > Touche Fox *Menu*.

Fonctions actives



Feuilleter jusqu'à *Fonctions actives* et appuyer sur la touche Fox *Sélectionner*.

<Verrouillage>



Choisir le verrouillage souhaité et dans le menu Fox > appuyer sur la touche Fox *Désactiver*.

→ Vous êtes invité à entrer votre code personnel.

<Code personnel>



Entrer le code personnel et le confirmer avec la touche fox *Ok*.

Libre



Feuilleter jusqu'à *Libre* et confirmer avec la touche fox *Ok*.

→ Le téléphone est déverrouillé.

→ Pour déverrouiller tous vos téléphones, exécuter la procédure #33* <PIN> # (voir "User's Guide */# Procedures" sur le portail de documents d'Aastra : www.aastra.com/docfinder).

Fonctions pour situations spéciales

Vous apprendrez dans ce paragraphe quelles sont les possibilités que vous offre votre téléphone pour maîtriser également des situations qui ne relèvent pas du quotidien.

Sélection de la fonction d'une touche configurable

Vous trouverez dans ce paragraphe une liste de toutes les fonctions que vous pouvez enregistrer sur une touche configurable via le menu. Pour plus d'informations, adressez-vous au responsable de votre système.

Vous trouverez d'autres informations sur la manière d'enregistrer des fonctions sur une touche configurable à l'aide de commandes de fonction et procédures */# au chapitre "Programmez des fonctions", page 84.

Fonction	Description
Aucune fonction	Sélectionnez cette fonction pour effacer l'affectation de la touche de fonction.
Renvoi d'appel	Avec cette fonction, vous renvoyez les appels entrants directement vers une autre destination. Vous trouverez de plus amples informations au chapitre "Renvoyer des appels (renvoi d'appel)", page 42.
Renvoi sur occupation	Avec cette fonction, vous renvoyez les appels entrants directement vers une autre destination si vous êtes occupé. Vous trouverez de plus amples informations au chapitre "Renvoyer des appels (renvoi d'appel)", page 42.
Renvoi d'appel sur non réponse	Avec cette fonction, vous renvoyez en plus les appels entrants vers une autre destination. Vous trouverez de plus amples informations au chapitre "Renvoi d'appel sur non réponse", page 43.
Groupe de commutation	Avec cette fonction, vous dirigez les appels et fonctions via des groupes de commutation (à deux positions de commutation).
Relais	Vous pouvez commander des appareils ou équipements électriques externes via des relais. Il est par exemple possible, par téléphone, d'ouvrir ou de fermer des portes électriques ou d'allumer/d'éteindre l'éclairage dans toute la maison.
Message d'accueil	Service d'annonce pour appels internes et externes entrants. Si vous ne prenez pas un appel externe avant l'écoulement d'un délai de temporisation préréglé, l'utilisateur appelant entend une annonce. Après l'annonce, l'appelant obtient à nouveau la tonalité de retour d'appel.
Verrouiller	Avec cette fonction, vous vous protégez du signal d'appel et de la communication d'interphone. Vous trouverez de plus amples informations au chapitre "Activer la protection contre les types d'appel", page 74.

Fonction	Description
Administration à distance	Avec cette fonction, vous autorisez l'accès d'administration à distance à votre téléphone, pour une seule fois ou à titre permanent.
MCID	Avec cette fonction, vous traquez un appel de harcèlement. Vous trouverez de plus amples informations au chapitre " Traquer les appels de harcèlement ", page 60.
ACD (Automatic Call Distribution, distribution automatique des appels)	L'acheminement des appels dans la file d'attente peut être piloté avec une application ACD.
Raccordement collectif	Dans le raccordement collectif, les appels entrants et internes sont dirigés vers un groupe de destinations internes selon une distribution des appels préconfigurée.
Home alone (occupé sur occupé)	Si les appels sur un raccordement collectif ne peuvent être pris que par un seul utilisateur, ce dernier peut activer Occupé sur occupé sur ce raccordement collectif. Lorsque cet utilisateur est en communication, tous les autres appelants internes ou externes à ce raccordement collectif obtiennent la tonalité d'occupation.
configurable	Les commandes de fonction vous permettent de programmer une fonction adaptée à vos besoins personnels. Une fonction peut se composer d'une ou de plusieurs commandes de fonction et procédures */# ainsi que du numéro d'appel. Une fonction peut être exécutée directement ou affectée à une touche de fonction. Vous trouverez de plus amples informations au chapitre " Programmez des fonctions ", page 84.
Suppression du numéro d'appel	Avec cette fonction, vous empêchez que votre numéro d'appel soit affiché chez l'appelé. Vous trouverez de plus amples informations au chapitre " Suppression de l'affichage du numéro d'appel chez l'appelé ", page 59.
Renvoyer	Avec cette fonction, vous renvoyez un appel entrant à un autre utilisateur. Vous trouverez de plus amples informations au chapitre " Renvoyer l'appel pendant la phase de sonnerie ", page 51.
Parquer	Avec cette fonction, vous gardez votre interlocuteur en attente sans que cela n'occupe une ligne téléphonique. Vous trouverez de plus amples informations au chapitre " Parquer un interlocuteur ", page 39.
Ne pas déranger	Avec cette fonction, les appels entrants sont renvoyés automatiquement à une destination prédéterminée. Vous trouverez de plus amples informations au chapitre " Activer la protection contre les types d'appel ", page 74.
Appel silencieux	Avec cette fonction la sonnerie ne retentit qu'une fois. Vous trouverez de plus amples informations au chapitre " Activer/désactiver l'appel silencieux ", page 59.
Message d'accueil	Avec cette fonction, vous activez/désactivez le message d'accueil désiré. Vous trouverez de plus amples informations au chapitre " Gérer les messages d'accueil personnels ", page 78.

Fonction	Description
Ring Alone	Avec cette fonction, vous déterminez lequel de vos téléphones doit signaler les appels entrants de manière acoustique (dans le concept d'utilisateur One Number). Vous trouverez de plus amples informations au chapitre " Activer Ring Alone ", page 61.
Acheminement d'appel personnel	Avec cette fonction, vous déterminez où les appels entrants doivent être acheminés (dans le concept d'utilisateur One Number). Vous trouverez de plus amples informations au chapitre " Activer l'acheminement d'appel personnel ", page 60.
Menu d'acheminement d'appel personnel	Menu de sélection de l'acheminement d'appel personnel. Vous trouverez de plus amples informations au chapitre " Activer l'acheminement d'appel personnel ", page 60.
Son.dés	Avec cette fonction la sonnerie ne retentit pas. Vous trouverez de plus amples informations au chapitre " Régler les propriétés de sonnerie ", page 70..
Fast Take intercepter un appel ou une communication	Vous pouvez reprendre sur votre téléphone un appel entrant ou une communication en cours sur un autre téléphone.
Menu de présence	Menu de sélection d'un profil de présence. Vous trouverez de plus amples informations au chapitre " Organiser l'absence avec la touche de présence ", page 40.
Présence	Menu de sélection d'un profil de présence. Vous trouverez de plus amples informations au chapitre " Organiser l'absence avec la touche de présence ", page 40.
Profil de présence	Menu de sélection d'un profil de présence. Vous trouverez de plus amples informations au chapitre " Organiser l'absence avec la touche de présence ", page 40.

Renvoyer l'appel pendant la phase de sonnerie

Vous ne souhaitez pas prendre l'appel vous-même mais le renvoyer à un autre utilisateur.

Avec la fonction *Renvoyer*, vous pouvez, pendant la phase de sonnerie, renvoyer un appel vers un utilisateur interne ou externe ou bien à votre boîte de messagerie vocale.

Votre téléphone sonne et la diode d'avertissement clignote. Vous souhaitez renvoyer l'appel.

Renvoyer



<Numéro d'appel>



Menu Fox > appuyer sur la touche Fox *Renvoyer*.

Entrer le numéro d'appel et le confirmer avec la touche fox *Ok*.

→ L'appel est renvoyé à l'utilisateur souhaité.

Notes:

- Vous pouvez également rechercher le numéro d'appel de l'utilisateur désiré dans l'annuaire personnel, dans la liste de répétition de la numérotation ou dans une liste d'appels.
- Si l'utilisateur, sur lequel vous avez renvoyé l'appel est occupé, l'appel ne peut pas être renvoyé. *Occupé* apparaît sur l'affichage et votre téléphone continue à sonner.

Refuser l'appel pendant la phase de sonnerie

Vous souhaitez ne pas prendre un appel.

Vous pouvez refuser un appel déjà durant la phase de sonnerie.

Refuser



Menu Fox > appuyer sur la touche Fox *Refuser* ou sur la touche de fin.

→ La communication est rejetée et, selon la configuration du système, l'appelant entend la tonalité d'occupation ou est renvoyé à une destination pré-configurée.

Écouter les messages vocaux

L'affichage montre *Message vocal de* et la diode d'avertissement s'allume en rouge.

Note:

Selon la configuration du système, votre responsable système peut faire en sorte que vous soyez informé de la réception d'un nouveau message vocal par un e-mail (avec message vocal en pièce jointe). Pour plus d'informations, adressez-vous au responsable de votre système.

Écouter



Écouter le nouveau message:

Appuyer sur la touche Fox *Écouter*.

→ Le message est diffusé.

Ou :

Le message vocal est également disponible par menu: *Menu > Listes d'appels > Appels en absence > Écouter*.

Menu



Effacer un message:

Appuyer sur Menu Fox > Touche Fox *Menu*.

Messagerie vocale



Feuilleter jusqu'à *Messagerie vocale* et appuyer sur la touche Fox *Sélectionner*.

Boîte de réception



Feuilleter jusqu'à *Boîte de réception* et appuyer sur la touche Fox *Sélectionner*.

Effacer



Appuyer sur la touche Fox *Effacer*.

→ Le message vocal est effacé.

Notes:

- C'est au chapitre "*Renvoyer vers la messagerie vocale*", page 44 que vous apprenez à configurer un renvoi d'appel sur votre messagerie vocale.
- La manière de configurer une messagerie vocale est décrite au chapitre "*Configurer la messagerie vocale*", page 78 ou dans le "User's Guide Voice Mail Systems" sur le portail de documents d'Aastra : www.aastra.com/docfinder.

Envoyer messages de texte

Vous aimeriez transmettre un message écrit à un utilisateur interne.

Vous pouvez envoyer un message de texte à un utilisateur interne. Le message de texte apparaît sur l'affichage du téléphone de l'utilisateur.

Condition préalable : L'utilisateur interne a un téléphone capable de recevoir des messages textuels.

Vous pouvez directement utiliser un des textes des messages textuels conservés dans le système, l'éditer ou composer un nouveau message textuel.

Menu



Appuyer sur Menu Fox > Touche Fox *Menu*.

Message de texte



Feuilleter jusqu'à *Message de texte* et appuyer sur la touche Fox *Sélectionner*.

Nouveau



Feuilleter jusqu'à *Nouveau* et appuyer sur la touche Fox *Sélectionner*.

<Message de texte>



Choisir un des messages textuels conservés dans le système et appuyer sur la touche Fox *Sélectionner*.

<Texte>



Adapter ou compléter le texte et appuyer sur la touche fox *Envoyer*.

<Destination>



Choisir la destination et appuyer sur la touche Fox *Sélectionner*.

<Numéro d'appel>



Pour un *Utilisateur* ou un *Groupe*: Entrer le numéro d'appel et appuyer sur la touche fox *Envoyer*.

→ Le message textuel est envoyé.

Note:

Le message de texte n'a pas pu être remis si l'affichage indique *Pas disponible*.

Lire les messages de texte

Votre affichage présente *Nouveau message* et l'icône d'enveloppe. La diode d'avertissement droite s'allume.

Lister



afficher le message textuel:

Menu Fox > appuyer sur la touche Fox *Lister*.

→ L'affichage indique l'expéditeur et la date/heure du message textuel.

Lire



Lire le message textuel :

Choisir le message de texte souhaité et appuyer sur la > touche Fox *Lire*.

→ Consulter avec la touche de navigation les messages de texte de plusieurs lignes.

Effacer



Effacer les message textuels:

Menu Fox > appuyer sur la touche Fox *Effacer*.

→ Le message textuel est effacé, le message textuel suivant est appelé depuis la mémoire.

Ou :

Vous pouvez aussi sélectionner le message textuel via le menu Fox > *Menu* > *Message de texte* > *Boîte de réception* et poursuivre comme décrit ci-dessus.

Note:

Vous pouvez aussi sélectionner et consulter un nouveau message textuel pendant une communication en cours via *Message* > *Entrée*.

Reprendre un appel

Vous entendez sonner un téléphone à proximité de vous et souhaitez intercepter l'appel.

La fonction *Intercepter* vous permet de prendre sur votre téléphone l'appel présenté sur l'appareil tiers.

Menu



Appuyer sur Menu Fox > Touche Fox *Menu*.

Fonctionnalités d'appel



Feuilleter jusqu'à *Fonctionnalités d'appel* et appuyer sur la touche Fox *Sélectionner*.

Intercepter



Feuilleter jusqu'à *Intercepter* et confirmer avec la touche fox *Ok*.

Utilisateur



Feuilleter jusqu'à *Utilisateur* et confirmer avec la touche Fox *Ok*.

→ L'affichage présente le numéro d'appel du téléphone dont vous avez intercepté un appel en dernier.

<Numéro d'appel>



Entrer le numéro d'appel du téléphone dont vous voulez reprendre la communication et confirmer avec la touche fox *Ok*.

→ Vous êtes connecté à l'appelant.

Activer/désactiver le mode de numérotation DTMF (numérotation en fréquences)

Vous souhaitez utiliser votre téléphone pour contrôler d'autres appareils ou pour appeler des services, par exemple consulter le répondeur téléphonique. Vous devez disposer pour cela du mode de numérotation en fréquences (DTMF).

Dans le mode DTMF chaque pression de touche génère une tonalité. Si, par exemple, vous composez un numéro d'appel pendant une communication, votre interlocuteur entend ces signaux sonores.

Vous pouvez déterminer si le mode DTMF doit être désactivé ou activé d'une manière générale (voir chapitre "[Configurer DTMF \(numérotation en fréquences\)](#)", page 71). Le mode de numérotation DTMF est activé par défaut.

Si le mode DTMF est désactivé de manière générale, vous pouvez l'activer et le redésactiver provisoirement pendant une communication.



Vous êtes en communication et le mode DTMF est désactivé de manière générale. Vous aimeriez activer le mode DTMF à titre temporaire :

Menu Fox > appuyer sur la touche Fox *DTMF*.

→ L'affichage indique *Entrer le numéro DTMF*. Vous pouvez alors entrer les caractères DTMF.

Redésactiver le mode DTMF:

Menu Fox > appuyer sur la touche Fox *Désactiver*.

Note:

Le mode DTMF est désactivé automatiquement après avoir raccroché.

Téléphonez sur un téléphone de tiers

Vous aimeriez téléphoner sur un appareil tiers tout en conservant vos réglages personnels, par exemple sur le téléphone d'un collègue de travail ou d'une salle de conférence.

Vous pouvez débloquer avec vos réglages personnels un appareil tiers pour un appel interne ou externe, même si ce téléphone est bloqué pour les communications externes.

Vous pouvez débloquer le téléphone pour une communication professionnelle ou privée.

Lorsque vous avez débloqué le téléphone avec une procédure */# et votre code PIN, vous disposez de votre annuaire personnel.

L'appelé voit sur son affichage votre numéro d'appel personnel et non celui du téléphone que vous êtes en train d'utiliser.

Les taxes occasionnées vous seront imputées.



1. Entrer la procédure #36.
2. Entrer votre numéro d'appel interne.
3. Entrer votre code personnel.
4. Entrer un numéro d'appel interne ou externe avec l'indicatif d'accès réseau.



Décrocher le combiné.

→ Le numéro d'appel affiché est composé.

Note:

Une fois que vous raccrochez, vous avez encore, pendant une minute, la possibilité d'utiliser la numérotation par le nom ou l'annuaire personnel pour une nouvelle communication.

Ou :

1. Procédure #46 pour une communication personnelle.
2. Entrer votre numéro d'appel interne.
3. Entrer votre code personnel.
4. Entrer un numéro d'appel externe directement, sans chiffre d'accès réseau.
5. Décrocher le combiné.
→ Le téléphone est déverrouillé, l'utilisateur externe est appelé.

Note:

Le PIN par défaut "0000" n'est pas accepté. Modifiez le code personnel d'abord comme décrit au chapitre "Modifier le code personnel", page 72 ou avec la procédure *47 (voir "User's Guide */# Procedures" sur le portail de documents d'Aastra : www.aastra.com/docfinder). Si vous avez oublié votre code personnel, le responsable du système peut le réinitialiser à sa valeur par défaut.

Rechercher un utilisateur via l'installation de sonnerie générale

Vous n'arrivez pas joindre un utilisateur interne mais vous souhaitez malgré tout lui parler.

Lorsqu'une sonnerie d'appel général est configurée dans le système, il est possible de rechercher un utilisateur interne à l'aide de la sonnerie générale. L'utilisateur interne recherché peut répondre depuis n'importe quel téléphone.

Menu



Appuyer sur Menu Fox > Touche Fox *Menu*.

Fonctionnalités d'appel



Feuilleter jusqu'à *Fonctionnalités d'appel* et appuyer sur la touche Fox *Sélectionner*.

Rechercher



Feuilleter jusqu'à *Rechercher* et confirmer avec la touche fox *Ok*.

<Numéro d'appel>



Entrer le numéro d'appel de l'utilisateur interne recherché et confirmer avec la touche Fox *Ok*.

→ L'utilisateur est appelé et votre numéro d'appel s'affiche.

Répondre à la sonnerie générale

Sur la sonnerie d'appel général, vous entendez soit votre configuration personnelle de sonnerie, soit le signal circulaire commun. Les appels dont la destination est l'appel général peuvent être signalés de manière optique ou sonore sur un équipement supplémentaire externe. L'appel peut être pris sur n'importe quel téléphone.

Demandez au responsable de votre système si une sonnerie d'appel générale est installée.

Vous pouvez répondre depuis n'importe quel téléphone interne.

Menu



Appuyer sur Menu Fox > Touche Fox *Menu*.

Fonctionnalités d'appel



Feuilleter jusqu'à *Fonctionnalités d'appel* et appuyer sur la touche Fox *Sélectionner*.

Interceptor



Feuilleter jusqu'à *Interceptor* et confirmer avec la touche fox *Ok*.

Appel général



Feuilleter jusqu'à *Appel général* et confirmer avec la touche fox *Ok*.

<Numéro d'appel>



Entrer votre propre numéro d'appel interne et le confirmer avec la touche fox *Ok*.

→ Vous êtes connecté avec l'utilisateur qui vous cherche.

Note:

Vous pouvez aussi répondre à un appel général avec la procédure *82 (configuration personnelle de sonnerie) et *83 (signal circulaire).

Activer/désactiver l'appel silencieux

Vous aimeriez ne pas être dérangé par la sonnerie de votre téléphone. Vous ne voulez pas toutefois pas débrancher votre téléphone.

Alternative à la sonnerie habituelle, le téléphone propose également l'appel silencieux. La sonnerie ne retentit qu'une fois si vous avez activé l'appel silencieux.

La fonction doit être associée à une touche de fonction (voir chapitre "[Configurer des touches](#)", page 81).



Dans l'état de repos :

Appuyer sur la touche de fonction associée à <Appel silencieux>.

→ L'appel silencieux est activée, 🎵 s'affiche.

Suppression de l'affichage du numéro d'appel chez l'appelé

Vous aimeriez empêcher qu'un appelé du réseau public voie votre numéro d'appel sur l'affichage de son téléphone.

Vous avez deux possibilités à disposition:

- Si vous voulez que le numéro d'appel ne soit jamais affiché, sélectionnez le réglage *Masquer n° Permanent*.
- Si vous ne voulez supprimer l'affichage de votre numéro d'appel que pour des appels donnés, sélectionnez la fonction *Masquer n° Par appel* avant de composer le numéro d'appel.

La fonction doit être associée à une touche de fonction (voir chapitre "[Configurer des touches](#)", page 81).

Vous pouvez aussi exécuter la fonction à l'aide d'une procédure */# (voir "User's Guide */# Procedures" sur le portail de documents d'Aastra : www.aastra.com/docfinder).



Avant la communication:

Appuyer sur la touche de fonction associée à <Masquer n°>.

Notes:

- Le masquage du numéro d'appel fonctionne uniquement pour les appels externes.
- Cette fonctionnalité dépend de l'offre de prestations de votre opérateur réseau.

Traquer les appels de harcèlement

Vous êtes menacé ou importuné par un appel. Vous aimeriez identifier l'appelant.

Avec la fonction Capturer (*MCID*: Malicious Call Identification), l'opérateur réseau enregistre les données de communication suivantes: Votre numéro d'appel, le numéro d'appel de l'appelant ainsi que la date et l'heure de l'appel.

Le service Capturer (*MCID*) doit être débloqué par votre opérateur réseau. C'est lui qui vous indique comment accéder aux données de communication enregistrées.

La fonction doit être associée à une touche de fonction (voir chapitre "[Configurer des touches](#)", page 81).



Durant la communication:

appuyer sur la touche de fonction pour Capturer (*MCID*).



Ne pas raccrocher à la fin de la conversation et appuyer sur la touche de la fonction associée à Capturer (*MCID*) pendant la tonalité d'occupation.

Activer l'acheminement d'appel personnel

Vous souhaitez préciser lequel de vos téléphones doit sonner en cas d'appel entrant.

Si votre responsable système vous a installé un numéro d'appel avec plusieurs téléphones ainsi que les 5 acheminements, vous pouvez déterminer, au moyen de l'acheminement personnel, les téléphones sur lesquels un appel devra être signalé. Votre responsable système peut vous installer jusqu'à 5 acheminements. Vous ne pouvez prendre un appel qu'avec les téléphones sur lesquels l'appel est signalé. Pour plus d'informations, adressez-vous au responsable de votre système.

Vous pouvez activer un acheminement d'appel pour tous les téléphones. Si vous n'avez configuré aucun acheminement d'appel, le réglage par défaut (tous les téléphones sont appelés) est utilisé.

Vous pouvez aussi exécuter la fonction à l'aide d'une procédure */# (voir "User's Guide */# Procedures" sur le portail de documents d'Aastra : www.aastra.com/docfinder).

Activer Ring Alone

Vous souhaitez préciser lequel de vos téléphones doit retentir en cas d'appels entrants.

Si votre responsable système vous a installé un numéro d'appel avec plusieurs téléphones, vous pouvez déterminer avec Ring Alone le téléphone sur lequel un appel doit être signalé de manière sonore.

Dès que vous avez activé Ring Alone sur un téléphone, la sonnerie d'appel acoustique est désactivée pour tous les autres téléphones (). Un appel entrant est signalé sur l'affichage de tous les téléphones. Vous pouvez prendre l'appel sur chacun de vos téléphones.

Note:

Si vous avez à la fois activé Ring Alone et désactivé l'acheminement d'appel personnel pour un téléphone, un appel entrant ne sera pas signalé de manière sonore mais uniquement sur l'affichage.

La fonction doit être associée à une touche de fonction (voir chapitre "[Configurer des touches](#)", page 81).



Dans l'état de repos :

Appuyer sur la touche de fonction pour <Ring Alone>.

→ Ring Alone est activé/désactivé.

Intrusion confidentielle

Intrusion confidentielle est une variante de la fonction *Intrusion* qui est surtout mise en œuvre dans les centres d'appels.

Un autre utilisateur peut s'introduire dans votre conversation en cours et l'écouter, sans que vous et votre interlocuteur ne vous en rendiez compte. Contrairement à l'intrusion, vous n'obtenez aucune signalisation, ni optique ni sonore.

Vous ne pouvez par conséquent pas refuser l'intrusion confidentielle. Le microphone du troisième utilisateur reste débranché. Mais celui-ci peut à tout instant s'immiscer dans la communication en débloquant son microphone ou en actionnant le touche de fonction *Intrusion*.

La fonction peut être associée à une touche configurable par le responsable de votre système.

Notes:

- L'intrusion confidentielle doit être débloquée. Pour plus d'informations, adressez-vous au responsable de votre système.
- L'intrusion confidentielle peut transgresser les dispositions de protection des données en vigueur dans votre pays ou n'être autorisée qu'à certaines conditions précises.
- Veuillez informer d'avance vos interlocuteurs si vous voulez utiliser cette fonction.



1. Entrez le numéro d'appel de l'utilisateur de votre choix.
2. Dès que la tonalité d'occupation retentit, appuyez sur la touche 4.
→ L'intrusion confidentielle est activée.

Placement libre

Vous n'avez pas votre propre place de travail et partagez un bureau et un téléphone avec d'autres employés.

Se loguer :

Le placement libre vous permet de vous loguer sur un téléphone prévu à cet effet. Une fois annoncé, vous disposez immédiatement de vos listes d'appels personnelles, de votre annuaire téléphonique et de tous les autres réglages et configurations de touche personnels.

Ces touches ne sont pas à votre disposition si votre profil contient des modules d'extension mais pas le téléphone. Divers ordres des modules d'extension sont reconnus correctement.

Notes:

- Vous ne pouvez vous loguer qu'à un téléphone sur lequel aucun autre utilisateur ne s'est déjà annoncé pour le placement libre.
- Vous ne pouvez vous loguer qu'une seule fois sur un téléphone de placement libre. Dès que vous vous loguez sur un autre téléphone de placement libre, vous êtes automatiquement délogué du premier téléphone.

Se déloguer:

Vous devez vous déloguer pour libérer à nouveau un téléphone. Pour qu'un téléphone ne soit pas verrouillé pour les autres utilisateurs si vous oubliez de vous déloguer, le responsable de votre système peut configurer un processus mettant automatiquement fin à l'annonce:

- après un laps de temps donné après l'annonce (p. ex. après 6 heures et 30 minutes).
- à une heure donnée (p. ex. à 18.30 heures)

Notes:

- Selon la configuration du système, le téléphone de placement libre n'admet que les appels d'urgence si aucun utilisateur n'est logué.
- Selon la configuration du système, la personne qui vous appelle entend la tonalité d'occupation ou est renvoyée vers une destination préconfigurée si vous ne possédez pas votre propre téléphone et que vous n'êtes pas annoncé sur un téléphone de placement libre.

Loguer



Se loguer en placement libre:

Menu Fox > appuyer sur la touche Fox *Loguer*.

Ou :

Le placement libre est également disponible par menu: *Menu > Paramètres > Loguer*.

Entrer le numéro d'appel et le code personnel et confirmer avec la touche Fox *Ok*.

→ vous êtes annoncé et vous pouvez maintenant utiliser le téléphone de placement libre avec vos réglages personnels.



Note:

Le PIN par défaut "0000" n'est pas accepté. Modifiez le code personnel d'abord comme décrit au chapitre "Modifier le code personnel", page 72 ou avec la procédure *47 (voir "User's Guide */# Procedures" sur le portail de documents d'Aastra : www.aastra.com/docfinder). Si vous avez oublié votre code personnel, le responsable du système peut le réinitialiser à sa valeur par défaut.

Déloguer



Se déloguer du placement libre:

Menu Fox > appuyer sur la touche Fox *Déloguer*.

→ Le numéro d'appel apparaît sur l'affichage.

Selon la configuration du système, entrer le code personnel et le confirmer avec la touche fox *Ok*.

→ Vous êtes délogué, le téléphone de placement libre est à nouveau disponible pour d'autres utilisateurs.

Note:

Vous serez automatiquement délogué si le responsable de votre système a configuré un processus mettant automatiquement fin à l'annonce.

Régler des fonctions par télécommande

Vous apprendrez dans ce paragraphe comment modifier les réglages de votre téléphone même si vous n'êtes pas à portée de votre téléphone.

Vous n'êtes pas à votre station de travail et souhaitez régler des fonctions de votre propre téléphone depuis un autre téléphone.

De nombreuses fonctions de votre téléphone peuvent être activées/désactivées à distance depuis un autre téléphone.

La commande à distance est mise en service par une procédure */# précise. Il faut ensuite entrer des commandes et des procédures */#.



Exécuter une commande à distance depuis le téléphone d'un tiers:

1. Entrer la procédure #36.
2. Entrer le numéro d'appel de votre téléphone.
3. Entrer votre code personnel.
4. Entrer la procédure */# servant à activer/désactiver la fonction souhaitée.



Décrocher le combiné.

→ Une tonalité de confirmation retentit.



Raccrocher le combiné.

→ La fonction est activée/désactivée.

Note:

Le PIN par défaut "0000" n'est pas accepté. Modifiez le code personnel d'abord comme décrit au chapitre "Modifier le code personnel", page 72 ou avec la procédure *47 (voir "User's Guide */# Procedures" sur le portail de documents d'Aastra : www.aastra.com/docfinder). Si vous avez oublié votre code personnel, le responsable du système peut le réinitialiser à sa valeur par défaut.

Organisation en team

Vous apprendrez dans ce paragraphe quelles sont les possibilités que vous offre votre téléphone pour répartir les communications au sein d'un team.

Utiliser la touche de Team

Vous souhaitez, vous et vos partenaires du team, être accessibles en permanence en tant que team et pouvoir vous atteindre les uns les autres aussi rapidement que possible.

Vous pouvez, par simple pression d'une touche, appeler un membre du team ou prendre un appel à sa place.

Si un partenaire du team est au téléphone, la touche de Team correspondante est allumée; vous savez ainsi quand un partenaire du team est occupé. La touche de Team clignote lorsque le partenaire du team est appelé.

Appeler un partenaire du team

Vous aimeriez rapidement contacter un partenaire du team.

Condition préalable : Vous avez configuré une touche configurable en tant que touche de Team et lui avez associé le numéro d'appel du partenaire du team (voir chapitre "[Configurer des touches](#)", page 81).



Appuyer sur la touche de Team du partenaire de team.

→ Le numéro d'appel et, éventuellement, le nom du partenaire du team apparaissent sur l'affichage. Le partenaire du team est appelé.

Représenter un partenaire du team

Votre partenaire de team est appelé. La touche de team clignote. Vous savez que votre partenaire de team n'est pas disponible et désirez prendre la communication.

Vous interceptez l'appel avec la touche de Team. Dès que vous avez pris l'appel, votre partenaire de team est libre.



Tant que la touche de team clignote:

Décrocher le combiné.

→ La tonalité de numérotation retentit.

Appuyer sur la touche de team.

→ Vous êtes connecté à l'utilisateur qui appelle votre partenaire de team.

Note:

Selon la configuration d'une touche de Team, vous êtes immédiatement connecté à l'appelant de votre partenaire de team lorsque vous décrochez le combiné.

Commencer une communication d'interphone vers un partenaire du team

Vous voulez communiquer une information à un partenaire du team sans attendre sa réponse.

Vous pouvez établir une communication d'interphone vers un partenaire du team avec la touche de team.

Condition préalable : La fonction Communication d'interphone ne doit pas être bloquée chez le partenaire du team (configuration, voir chapitre "[Activer la protection contre les types d'appel](#)", page 74).



<2 x brièvement>

Lancer une communication d'interphone à des partenaires du team:

Décrocher le combiné.

→ La tonalité de numérotation retentit.

Appuyer brièvement 2 x sur la touche de Team du partenaire de team.

→ Une tonalité de confirmation retentit. L'affichage contient
Comm. d'interphone à... Vous pouvez parler.

<2 x brièvement>

Commencer une communication d'interphone vers un partenaire du team en mode mains libres :

Appuyer brièvement 2 x sur la touche de Team du partenaire de team.

→ Une tonalité de confirmation retentit. L'affichage contient
Comm. d'interphone à... Vous pouvez parler.

Note:

Selon la configuration d'une touche de Team, vous êtes immédiatement connecté à l'appelant de votre partenaire de team lorsque vous décrochez le combiné.

Adapter le téléphone à ses besoins personnels

Vous apprendrez dans les paragraphes suivants comment adapter les réglages de base du téléphone à vos besoins personnels.

<i>Affichage</i>	68
<i>Régler les propriétés de sonnerie (audio)</i>	69
<i>Réglages généraux</i>	71
<i>Réglages de protection</i>	74
<i>Gérer l'annuaire personnel</i>	76
<i>Configurer la messagerie vocale</i>	78
<i>Configurer la présence</i>	80
<i>Configurer des touches</i>	81
<i>Programmez des fonctions</i>	84

Affichage

Vous apprendrez dans ce paragraphe comment régler les propriétés de l'affichage.

Régler l'affichage

Vous trouvez que l'affichage est trop clair ou trop sombre.

Vous pouvez régler le *Contraste affichage*.

Menu



Menu Fox, puis appuyer sur la touche Fox *Menu*.

Paramètres



Feuilleter jusqu'à *Paramètres* et appuyer sur la touche Fox *Sélectionner*.

Affichage



Feuilleter jusqu'à *Affichage* et appuyer sur la touche Fox *Sélectionner*.

Contraste affichage



Feuilleter jusqu'à *Contraste affichage* et appuyer la touche Fox *Modifier*.

<Valeur de réglage>



Choisir le réglage désiré et le confirmer avec la touche fox *Ok*.

→ Le réglage est enregistré.

Régler les propriétés de sonnerie (audio)

Vous apprendrez dans ce paragraphe comment régler les propriétés de la sonnerie d'appel de votre téléphone.

Régler le volume de sonnerie durant l'appel

Vous voulez modifier le volume de la sonnerie d'appel.

Vous pouvez adapter le volume de la sonnerie d'appel pendant que le téléphone sonne.

–|+ Moins fort: appuyer sur la touche –

–|+ Plus fort: appuyer sur la touche +

Régler le volume d'écoute en cours de communication

Vous souhaitez modifier le volume d'écoute pendant une communication en cours. Le volume d'écoute du combiné et celui du haut-parleur doivent être réglés séparément.

Le nouveau volume d'écoute est conservé même après la fin de la communication.

–|+ Moins fort: appuyer sur la touche –

–|+ Plus fort: appuyer sur la touche +

Régler les propriétés de sonnerie

Vous aimeriez changer la manière de sonner de votre téléphone.

Vous pouvez régler le *Volume de sonnerie*, la *Mélodie interne*, la *Mélodie externe* et le *Rythme*.

Si vous ne voulez pas être dérangé pendant un certain temps, vous pouvez avec *Sonnerie hors* faire en sorte que votre téléphone ne sonne plus. La désactivation de la sonnerie est signalée avec 🎵.

Note:

Veillez noter que le volume de sonnerie peut diminuer, si vous n'avez pas raccordé l'Aastra 5361 à l'alimentation.

Menu



Menu Fox, puis appuyer sur la touche Fox *Menu*.

Paramètres



Feuilleter jusqu'à *Paramètres* et appuyer sur la touche Fox *Sélectionner*.

Audio



Feuilleter jusqu'à *Audio* et appuyer sur la touche Fox *Sélectionner*.

<Réglage audio>



Feuilleter jusqu'au réglage audio désiré et appuyer sur la touche Fox *Modifier*.

<Valeur de réglage>



Choisir le réglage désiré et le confirmer avec la touche fox *Ok*.

→ Le réglage est enregistré.

Note:

Vous pouvez écouter tous les réglages avec la touche fox *Test*.

Note:

Vous pouvez écouter tous les réglages avec la touche fox *Test*.





Réglages généraux

Vous apprendrez dans ce paragraphe comment procéder à d'autres réglages sur votre téléphone.

Sélectionner la langue





Le texte de l'affichage n'apparaît pas dans la langue que vous souhaitez.

Vous pouvez choisir une autre langue. La rubrique de menu sous laquelle vous pouvez choisir la langue est identifiée par une "*" devant le mot désignant langue dans la langue du pays, par exemple "*Language" pour l'anglais.

- Menu*
 Menu Fox, puis appuyer sur la touche Fox *Menu*.
- *Langue*
 Feuilleter jusqu'à **Langue* et appuyer sur la touche Fox *Modifier*.
→ La langue réglée est affichée avec .
- <Valeur de réglage>
 Choisir la langue désirée et confirmer avec la touche Fox *Ok*.
→ Le texte de l'affichage apparaît dans la langue sélectionnée.

Configurer DTMF (numérotation en fréquences)

Vous aimeriez activer ou désactiver par défaut la numérotation en fréquences (mode transparent, DTMF) sur votre téléphone.

- Menu*
 Menu Fox, puis appuyer sur la touche Fox *Menu*.
- Paramètres*
 Feuilleter jusqu'à *Paramètres* et appuyer sur la touche Fox *Sélectionner*.
- Général*
 Feuilleter jusqu'à *Général* et appuyer sur la touche Fox *Sélectionner*.
- DTMF*
 Feuilleter jusqu'à *DTMF* et appuyer sur la touche Fox *Modifier*.
- <Valeur de réglage>
 Activer ou désactiver DTMF et confirmer avec la touche Fox *Ok*.
→ Le réglage est enregistré.

Modifier le code personnel

Vous voulez modifier le code personnel qui vous permet de verrouiller/déverrouiller votre téléphone (voir chapitre "[Verrouillage de votre téléphone](#)", page 46 et "[Déverrouillage de votre téléphone](#)", page 47)

La combinaison de chiffres par défaut est "0000". Vous pouvez choisir comme nouveau code personnel une combinaison quelconque de 2 à 10 chiffres.

Si vous avez oublié votre code personnel, le responsable du système peut le réinitialiser à sa valeur par défaut. Cette fonction sera disponible selon la configuration du système.

Note:

Votre mot de passe est valable pour tous vos téléphones.

Menu



Menu Fox, puis appuyer sur la touche Fox **Menu**.

Paramètres



Feuilleter jusqu'à **Paramètres** et appuyer sur la touche Fox **Sélectionner**.

Général



Feuilleter jusqu'à **Général** et appuyer sur la touche Fox **Sélectionner**.

Code personnel



Feuilleter jusqu'à **PIN** et appuyer sur la touche Fox **Modifier**.

→ L'affichage indique **Code actuel**.

<Ancien code pers.>



Entrer le code actuel et le confirmer avec la touche fox **Ok**.

→ L'affichage indique **Nouveau code**.

<Nouveau code pers.>



Entrer le nouveau code et le confirmer avec la touche fox **Ok**.

→ L'affichage indique **Confirmation**.

<Nouveau code pers.>



Entrer une nouvelle fois le nouveau code et le confirmer avec la touche fox **Ok**.

→ Le nouveau code personnel est enregistré.

Notes:

- L'affichage présente un "*" pour chaque entrée.
- Le code personnel peut également être modifié au moyen de la procédure *47 (voir "User's Guide */# Procedures" sur le portail de documents d'Aastra : www.aastra.com/docfinder).

Identifier le système de communication

Ce téléphone peut être raccordé à différents systèmes de communication d'Aastra. Vous pouvez afficher le système auquel votre téléphone est raccordé.

Menu



Menu Fox, puis appuyer sur la touche Fox *Menu*.

Paramètres



Feuilleter jusqu'à *Paramètres* et appuyer sur la touche Fox *Sélectionner*.

Général



Feuilleter jusqu'à *Général* et appuyer sur la touche Fox *Sélectionner*.

ID propre



Feuilleter jusqu'à *ID propre* et appuyer sur la touche Fox *Sélectionner*.
→ Nom, numéro d'appel et système de communication seront affichés.

Réglages IP locauxAastra 5361ip

C'est dans ce menu que sont enregistrées les données IP significatives pour votre téléphone. L'entrée de ces données est protégée par mot de passe et ne peut donc être effectuée que par le responsable de votre système. Vous avez toutefois la possibilité de consulter ces données.

Menu



Menu Fox, puis appuyer sur la touche Fox *Menu*.

Paramètres



Feuilleter jusqu'à *Paramètres* et appuyer sur la touche Fox *Sélectionner*.

Général



Feuilleter jusqu'à *Général* et appuyer sur la touche Fox *Sélectionner*.

Réglages locaux



Feuilleter jusqu'à *Réglages locaux* et appuyer sur la touche Fox *Sélectionner*.
→ Réglages IP pouvant être consultés.

Réglages de protection

Vous apprendrez dans ce paragraphe comment vous protéger contre certains types d'appel.

Activer la protection contre les types d'appel

Vous souhaitez vous protéger contre certains types d'appel.

Vous pouvez procéder à un réglage de manière à ce que votre téléphone n'autorise pas ces fonctions :

- *Ne pas déranger*: Les appels entrants sont renvoyés automatiquement à une destination prédéterminée.
- *Signal d'appel*: Vous êtes déjà en conversation. Une tonalité d'appel en attente et un numéro d'appel ou un nom dans l'affichage vous signalent qu'un autre utilisateur souhaite entrer en communication avec vous. Vous pouvez accepter ou refuser ce deuxième appel.
- *Intrusion*: Un troisième utilisateur peut s'introduire dans votre conversation et l'écouter.
- *Interphone*: Les utilisateur internes peuvent vous joindre directement par le haut-parleur – si disponible- sans attendre une réponse (similaire à l'interphone).
- *Renvoyer* : Les communications entrantes sont directement renvoyées vers votre téléphone.

Demandez au responsable de votre système si ces fonctions sont autorisées dans le système.

Menu



Menu Fox, puis appuyer sur la touche Fox *Menu*.

Paramètres



Feuilleter jusqu'à *Paramètres* et appuyer sur la touche Fox *Sélectionner*.

Protection



Feuilleter jusqu'à *Protection* et appuyer sur la touche Fox *Sélectionner*.

<Régl. de protection>



Feuilleter jusqu'au réglage de protection désiré et appuyer sur la touche Fox *Modifier*.

<Valeur de réglage>



Choisir le réglage désiré et le confirmer avec la touche fox *Ok*.
→ Le réglage est enregistré.

Note:

Vous pouvez désactiver une protection active via le Menu Fox > *Menu* > *Fonctions actives* > touche Fox *Désactiver*.

Gérer l'annuaire personnel

Vous apprendrez dans ce paragraphe comment créer une nouvelle entrée dans l'annuaire personnel et comment modifier ou effacer une entrée de l'annuaire.

Créer une nouvelle entrée d'annuaire téléphonique

Vous aimeriez enregistrer vos propres numéros d'appel. Vous pouvez conserver vos numéros d'appel privés dans un annuaire personnel.



Appuyer sur la touche d'annuaire personnel.

Contacts privés



Feuilleter jusqu'à *Contacts privés* et appuyer sur la touche Fox *Sélectionner*.

Nouveau



Menu Fox > appuyer sur la touche fox *Nouveau*..

<Nom, numéro
d'appel>



Entrer le nom et le numéro d'appel de l'utilisateur et confirmer avec la touche fox *Ok*.

→ Le contact est enregistré.

Modifier une entrée de l'annuaire ou l'effacer

Vous voulez modifier un numéro d'appel que vous avez enregistré dans votre annuaire personnel.

Note:

Vous ne pouvez pas modifier les entrées dans d'autres annuaires personnels.



Appuyer sur la touche d'annuaire personnel.

Contacts privés



Feuilleter jusqu'à *Contacts privés* et appuyer sur la touche Fox *Sélectionner*.

<Entrée>



Modifier une entrée:

Choisir l'entrée souhaitée et appuyer sur le menu Fox > touche Fox *Modifier..*

<Nom, numéro
d'appel>



Modifier les données de contacts et confirmer avec la touche fox *Ok*.

<Entrée>



Effacer une entrée:

Choisir l'entrée souhaitée et appuyer sur le menu Fox > touche Fox *Effacer*.

→ L'entrée est effacée.

Configurer la messagerie vocale

Vous apprendrez dans ce paragraphe comment régler votre messagerie vocale.

Gérer les messages d'accueil personnels

Vous avez la possibilité d'enregistrer jusqu'à 3 messages d'accueil différents (p. ex. pour les cas d'absence ou de vacances). Donnez à chaque message d'accueil le nom qui lui correspond.

Selon la configuration du système, l'appelant peut laisser ou non un message (symboles, voir chapitre "Symboles d'affichage", page 4).

Si aucun message d'accueil personnel n'est actif ou disponible, le message d'accueil global est automatiquement activé, pour autant qu'il ait été enregistré. Pour plus d'informations, adressez-vous au responsable de votre système.

Menu



Menu Fox, puis appuyer sur la touche Fox **Menu**.

Messagerie vocale



Feuilleter jusqu'à **Message vocal** et appuyer sur la touche Fox **Sélectionner**.

<Message d'accueil>



Renommer un message d'accueil:

Choisir le message d'accueil souhaité et appuyer sur le menu Fox > touche Fox **Modifier**.

→ donnez à votre message d'accueil personnel le nom que vous voulez et validez avec **Ok**.

<Message d'accueil>



Enregistrer un message d'accueil:

Choisir le message d'accueil souhaité et appuyer sur le menu Fox > touche Fox **Enregistrer**.

→ Déclamez alors le texte de votre message d'accueil personnel.

Note:

Parlez dans le combiné pour enregistrer le texte.

<Message d'accueil>



Écouter un message d'accueil:

Choisir le message d'accueil souhaité et appuyer sur le menu Fox > touche Fox **Écouter**.

→ Vous pouvez contrôler le texte de vos messages d'accueil personnels et, au besoin, les enregistrer une nouvelle fois.

<Message d'accueil>



Choisir le message d'accueil:

Choisir le message d'accueil souhaité et confirmer avec le menu Fox > touche Fox *Ok*.

→ La dernière annonce diffusée est automatiquement active.

Notes:

- C'est au chapitre "Renvoyer vers la messagerie vocale", page 44 que vous apprenez à configurer un renvoi d'appel sur votre messagerie vocale.
- Pour de plus amples informations sur la messagerie vocale, voir "User's Guide Voice Mail Systems" sur le portail de documents d'Aastra : www.aastra.com/docfinder.

Configurer la présence

Vous voulez piloter votre état actuel de présence (voir chapitre "Organiser l'absence avec la touche de présence", page 40).

Vous disposez de 5 profils de présence avec lesquels vous pouvez piloter votre état de présence. Vous pouvez procéder aux réglages suivants pour chacun de ces profils de présence:

- **Description** : entrez le texte de votre choix avec les informations détaillées de votre état d'absence (p. ex. le nom de votre remplaçant) que verront les autres utilisateurs.
- **Acheminement d'appel personnel**: Déterminez les téléphones sur lesquels un appel sera signalé (voir chapitre "Activer l'acheminement d'appel personnel", page 60). Si vous désirez reprendre l'acheminement existant des appels, sélectionnez *Conserver les réglages*.
- **Renvoi d'appel**: Déterminez la destination vers laquelle un appel doit être renvoyé (voir chapitre "Renvoyer des appels (renvoi d'appel)", page 42). Si vous désirez reprendre le renvoi existant, sélectionnez *Conserver les réglages*.



Ouvrir le menu de présence:

Appuyer sur la touche de présence.

Ou :

Appuyer sur la touche de fonction correspondant au <Menu de présence> (enregistrer une touche de fonction, voir chapitre "Mémoriser une fonction sur une touche – Touche de fonction", page 82).

Ou :

Le menu de présence est également disponible par menu: *Menu* > *Paramètres* > *Général* > *Présence*.

→ Le menu de présence s'affiche.

configurer la touche de fonction pour le profil de présence.

1. Ouvrir le menu de présence, parcourir jusqu'au profil souhaité et appuyer sur la touche Fox *Modifier*.

2. Procéder aux modifications souhaitées et les confirmer avec la touche Fox *Ok*.

→ Le profil est modifié.

Modifier



Modifier le profil de présence:

1. Ouvrir le menu de présence, parcourir jusqu'au profil souhaité et appuyer sur la touche Fox *Modifier*.

2. Procéder aux modifications souhaitées et les confirmer avec la touche Fox *Ok*.

→ Le profil est modifié.

Modifier



Configurer des touches

Dans ce paragraphe, vous apprendrez comment enregistrer des numéros d'appel et des fonctions sur une touche Fox ou une touche configurable.

Touches disponibles

Des numéros d'appel ou des fonctions peuvent être enregistrés sur l'une des 10 touches configurables ou sur la touche de présence. Celles-ci sont accessibles à tout instant.

Vous pouvez associer chaque touche à un type donné, de manière à pouvoir exécuter une action par une simple pression de touche. Le choix suivant est à votre disposition:

- Touche de numéro: Enregistrer le numéro d'appel;
- Touche de fonction: Activer/désactiver une fonction ;
- Touche de Team: Organisation en team;

Mémoriser un numéro d'appel sur une touche – Touche de numéro

Vous aimeriez appeler un numéro d'appel souvent utilisé par simple pression sur une touche, sans devoir le composer chiffre après chiffre.

Sur chaque touche configurable peuvent être enregistrés deux numéros ainsi que les noms correspondants. La touche devient par conséquent une touche de mémoire.

<long>



Enregistrer un numéro d'appel sur une touche configurable/touche de présence:

Appuyer longuement sur la touche #.

→ L'affichage présente le choix des types de touche

Touche de numéro



Feuilleter jusqu'à *Touche de numéro* et appuyer sur la touche Fox *Sélectionner*.

Entrer le numéro d'appel et le nom et confirmer avec la touche fox *Ok*.

Notes:

- Le mode texte pour la saisie alphabétique est automatiquement actif.
- Vous pouvez effacer les caractères saisis par erreur avec la touche de correction.

Mémoriser une fonction sur une touche – Touche de fonction

Vous aimeriez appeler une fonction souvent utilisée – par exemple le "Renvoi d'appel sur non réponse" - par simple pression de touche, sans devoir l'entrer à la main. Habituellement, la fonction est attribuée de telle sorte que

- la fonction soit activée à la première pression sur la touche,
- et à nouveau désactivée par une nouvelle pression sur la touche.

<long>



Enregistrer une fonction sur une touche configurable/touche de présence:

Appuyer longuement sur la touche #.

→ L'affichage présente le choix des types de touche.

Touche de fonction



Feuilleter jusqu'à *Touche fonction* et appuyer sur la touche Fox *Sélectionner*.

→ La fonction actuellement réglée sera affichée avec

<Fonction>



Choisir la fonction désirée et appuyer sur la touche Fox *Sélectionner*.

→ La suite de l'utilisation et du guidage dépend de la fonction (voir chapitre "Téléphoner avec des fonctions de confort", page 24). La fonction est enregistrée sur la touche lorsque vous avez effectué tous les réglages.

Note:

Vous pouvez aussi définir vous-même une fonction, en plus des fonctions prédéfinies. Vous en apprendrez davantage sur le sujet au chapitre "Commandes de fonction", page 84.

Mémoriser un partenaire du team sur une touche – touche de Team

Vous désirez, vous et d'autres membres, vous organiser en un team pour, d'une part, être toujours accessible en tant que team et, d'autre part, pour garantir vos suppléances réciproques. Vous pouvez programmer une touche configurable en tant que touche de Team et l'attribuer ainsi à un partenaire du team. Une touche de Team est configurée pour chaque membre du team et vous permet:

- de vous appeler mutuellement par simple pression sur une touche;
- de prendre un appel entrant pour un autre membre du team par une simple pression de touche;
- de choisir si une sonnerie doit retentir en plus de la touche de team clignotante lorsqu'un partenaire du team reçoit un appel. Vous pouvez configurer une temporisation pour la sonnerie d'appel;
- de choisir entre prise directe par mains libres automatique, soulèvement du combiné et pression sur la touche de team.

Les réglages audio possibles sont les suivants: *Sonnerie, Mélodie, Rythme, Répondre*.

Notes:

- Une touche de Team peut uniquement être associée à une touche configurable.
- C'est au chapitre "Utiliser la touche de Team", page 65 que vous apprenez comment utiliser une touche de Team.



Appuyer longuement sur la touche configurable.
→ L'affichage présente le choix des types de touche.

Touche team



Feuilleter jusqu'à *Touche Team* et appuyer sur la touche Fox *Sélectionner*.

<Numéro d'appel,
nom>

Entrer ou modifier le numéro d'appel. Le nom est automatiquement inscrit si l'utilisateur est enregistré dans le système. Confirmer avec la touche fox *OK*.
→ L'affichage présente les propriétés utilisables pour configurer la touche de Team.

<Réglages audio>



Procéder aux réglages audio:

Feuilleter jusqu'au réglage audio désiré et appuyer sur la touche Fox *Modifier*. Choisir le réglage désiré et le confirmer avec la touche fox *Ok*.

Possibilités de réglage de la sonnerie:

- *Hors* pour aucune sonnerie d'appel, *En* pour sonnerie d'appel immédiate et sonnerie d'appel *Apr.10s*, *Apr.20s* et *Apr.30s* et confirmer avec la touche Fox *Ok*.
- Vous pouvez écouter le réglage avec la touche Fox *Test*.

Répondre



Régler le mode de réponse:

Feuilleter jusqu'à *Répondre* et appuyer sur la touche fox *Modifier*. Choisir le réglage désiré et le confirmer avec la touche fox *Ok*.

→ Le réglage est enregistré.

Possibilités de réglage de la réponse:

Touche pour la prise de l'appel par pression sur la touche de ligne, *Combiné* pour la prise de l'appel en décrochant le combiné et *Mains libres* pour une prise automatique en mode mains libres.

Notes:

- Les réglages *Combiné* et *Mains libres* fonctionnent uniquement si le signal de sonnerie est activé.
- Si vous avez choisi de répondre avec *Combiné* ou *Mains libres*, vous devez en plus définir la *priorité*, 1 représentant la priorité la plus haute, 8 la plus basse:

Effacer touche

Vous voulez effacer l'affectation d'une touche configurable.

Sélectionnez cette fonction *Aucune fonction*, pour effacer l'affectation de la touche de fonction.

<long>



Aucune fonction



Effacer une touche configurable:

Appuyer longuement sur la touche configurable.

→ L'affichage montre le type de touche.

Feuilleter jusqu'à *Aucune fonction* et confirmer avec la touche fox *Ok*.

→ La configuration de la touche est effacée.

Programmez des fonctions

Vous apprendrez dans ce paragraphe comment activer ou enregistrer sur une touche une fonction individuelle, par exemple le renvoi d'appel, à l'aide des commandes de fonction.

Commandes de fonction

Les commandes de fonction vous permettent de programmer une fonction adaptée à vos besoins personnels. Une fonction peut se composer d'une ou de plusieurs commandes de fonction et procédures */# ainsi que du numéro d'appel. Une fonction peut être exécutée directement ou affectée à une touche de fonction (sélectionner fonction *configurable*).

Tab. 1 Les commandes de fonction suivantes sont disponibles:

"A"	Prendre une ligne en première priorité
"I"	Affecter une ligne
"X"	Déconnecter la communication
"P"	11 seconde de pause avant l'action suivante
"N"	Insérer le numéro d'appel introduit en préparation de la numérotation
":"	Fonction de touches de commande (équipement en amont)
"Z"	Activer/désactiver le mode de numérotation en fréquences (DTMF)
"R"	Insérer le dernier numéro d'appel composé
"Y"	déconnecter une communication et occuper à nouveau la ligne

Tab. 2 Exemples sur la manière de programmer une fonction:

"IR"	Affecter une ligne ("I"), Numéroter le dernier numéro d'appel composé ("R")
"I201"	Affecter une ligne ("I") et composer le numéro 201
"I*21201X"	Affecter une ligne ("I"), Activer le renvoi d'appel ("*21") vers le numéro 201, Déconnecter la communication ("X")
	<p>Notes:</p> <ul style="list-style-type: none"> • Le mode Texte doit être activé pour saisir des commandes de fonction. • Vous pouvez activer avec des procédures #/* les fonctions qui ne sont pas proposées dans le menu (voir "User's Guide */# Procedures" sur le portail de documents d'Aastra : www.aastra.com/docfinder). • Une procédure */# peut être exécutée directement ou enregistrée sur une touche. • Vous ne pouvez exécuter certaines fonctions que si la même fonction est aussi accessible via le menu. • Selon le système et la version du logiciel, certaines procédures #/* ne sont disponibles que de manière restreinte.

Procédures */#

Vous trouverez une liste de toutes les procédures */# "User's Guide */# Procedures" sur le [Portail de documents d'Aastra](#).

Installation et mise en service

Vous apprendrez dans les paragraphes suivants quelles sont les différentes possibilités pour installer votre téléphone.

<i>Éléments livrés</i>	87
<i>Options</i>	87
<i>Monter et placer le téléphone</i>	88
<i>Raccorder Aastra 5361</i>	91
<i>Raccorder Aastra 5361ip</i>	92

Éléments livrés

Téléphone et combiné

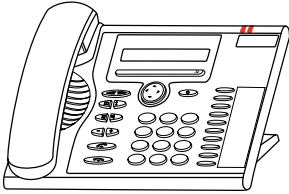

Câble de raccordement du combiné



Câble de raccordement du combiné Astra 5361

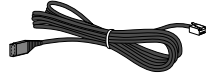

Pied, également utilisable comme cadre de montage mural

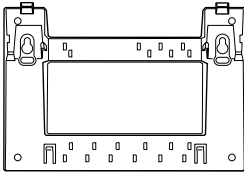

Mode d'emploi succinct et indications de sécurité



Options

Bloc secteur

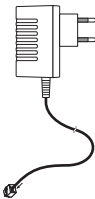

Monter et placer le téléphone

Vous pouvez poser le téléphone comme un téléphone de bureau grâce au pied fourni ou le monter contre un mur.

Le placer en tant que téléphone de bureau

Vous pouvez placer le téléphone au choix dans un angle de 40° ou de 25°. Pour ce faire, le pied est encliqueté dans différentes positions à l'arrière du téléphone.

- Enfoncer et encliqueter le pied selon le schéma de montage.
- Raccorder l'écouteur: Enfoncer la fiche du câble de raccordement de combiné droit le plus court dans la prise du combiné. Enfoncer la fiche de l'extrémité libre du câble dans la prise de raccordement du combiné sous le téléphone. Afin de déles-ter le câble, le guider à travers l'une des rainures du pied.
- Raccorder le téléphone selon chapitre "[Raccorder Astra 5361](#)", page 91 resp. "[Raccorder Astra 5361ip](#)", page 92.

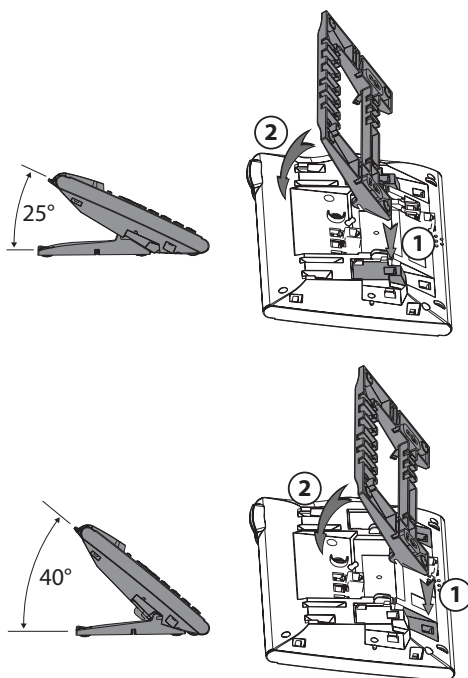

Montage mural

Vous pouvez monter le téléphone sur la paroi. À cet effet, le pied est vissé à la paroi en tant qu'étrier de montage et le téléphone est encliqueté dans le pied.

Note:

Etant donné qu'il ne reste que très peu d'espace entre les prises de raccordement à l'arrière du téléphone et la paroi de montage, un câble-ruban avec prise courte doit être utilisé pour le raccordement LAN. Demandez à votre revendeur où vous pouvez acheter un câble-ruban approprié (uniquement pour Aastra 5361ip).

- Poser les vis pour la fixation du pied et monter celui-ci (Illustration A).
- Raccorder le câble de l'écouteur et de raccordement au téléphone (Illustration B). Pour l'affectation du raccordement, référez-vous au chapitre "[Raccorder Aastra 5361](#)", page 91 resp. "[Raccorder Aastra 5361ip](#)", page 92.
- Insérer le téléphone horizontalement dans le pied (Illustration C-1) et le pousser vers le bas (Illustration C-2).
- Dévisser la came de support de l'écouteur (Illustrations D-1 à D-3).
- Raccrocher l'écouteur.

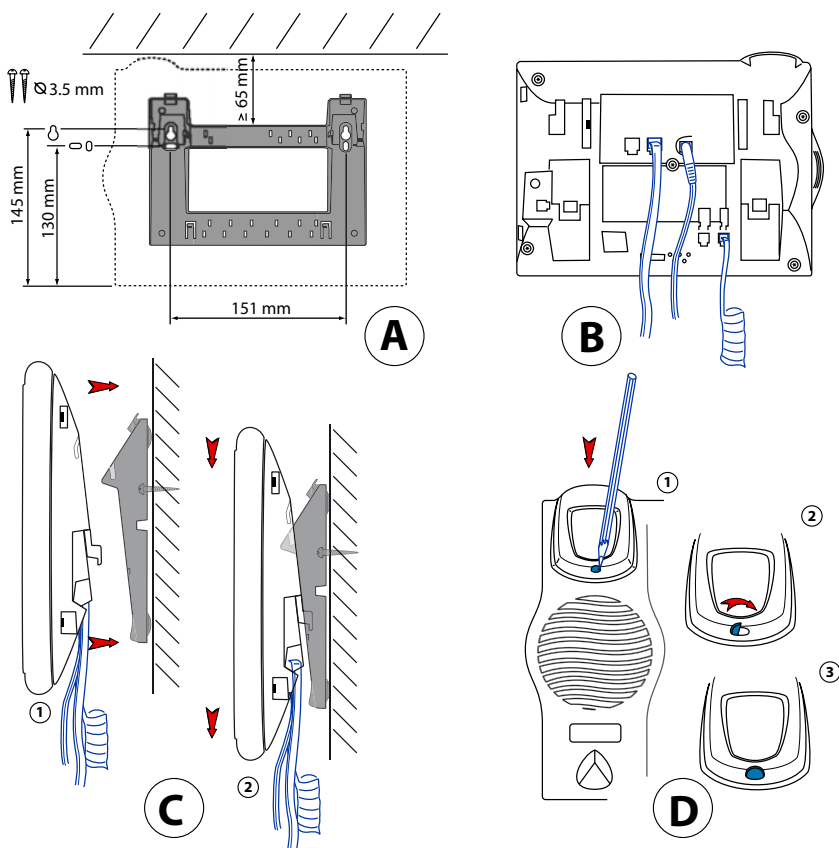

Démontage

Téléphone de bureau:

- Lever et retirer le câble de raccordement.
- Retirer le pied avec précaution en sens inverse.

Téléphone mural:

- Glisser avec précaution le téléphone vers le haut, en le sortant du pied.
- Lever et retirer le câble de raccordement.

Raccorder Aastra 5361

Raccordements



Raccordement téléphonique



Raccordement du combiné

Raccorder le téléphone au système

- Enfoncer la fiche du câble de raccordement du téléphone dans la prise identifiée par une icône de téléphone, sous le téléphone.
- Seulement montage sur table: Afin de délester le câble, le guider à travers l'une des rainures du pied.
- Enficher l'autre extrémité du câble dans la prise de raccordement téléphonique.
- Régler le commutateur de sélection de canal. Pour plus d'informations, adressez-vous au responsable de votre système.

Annoncer le téléphone

Le responsable de votre système doit avoir préparé le système pour que vous puissiez lui déclarer votre téléphone.

Raccorder Aastra 5361ip

Raccordements IP

LAN Connexion au réseau IP



Raccordement du combiné



Raccordement de l'alimentation

Note:

L'adressage de l'IP et la mise en service du téléphone sont effectués par votre responsable système. Les adresses IP ainsi que d'autres informations sur votre téléphone sont disponibles dans le mode Réglages.

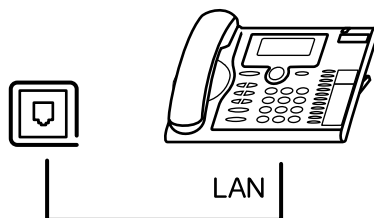

Raccorder le téléphone au LAN

Ce téléphone communique sur le même raccordement que votre PC (réseau IP / LAN). Vous n'avez pas besoin d'un raccordement téléphonique spécial. Si vous avez des doutes lors du raccordement de votre téléphone, veuillez consulter votre responsable système.

- Connecter le câble de raccordement LAN (non contenu dans la livraison) à une prise de raccordement LAN.
- Connecter la fiche au bout libre du câble à la prise de raccordement LAN en dessous du téléphone.
- Seulement montage sur table: Afin de délester le câble, le guider à travers l'une des rainures du pied.

Raccorder l'alimentation en courant

Si votre LAN gère l'Over-Ethernet (PoE), le téléphone est alimenté via le câble de raccordement au LAN et vous n'avez pas besoin de bloc secteur.

Si votre LAN ne gère pas le PoE, ou si vous avez connecté entre le LAN et le téléphone un switch qui ne prend pas en charge le PoE, vous avez besoin du bloc secteur disponible en option pour alimenter le téléphone.

Note:

N'utilisez que le bloc secteur original disponible en option.

- Connecter la prise ronde du câble de raccordement d'alimentation en dessous du téléphone dans la prise de raccordement de l'alimentation.
- Seulement montage sur table: Afin de délester le câble, le guider à travers l'une des rainures du pied.
- Raccorder l'alimentation au réseau électrique.

Annoncer le téléphone IP

Le responsable de votre système doit avoir annoncé le téléphone au système avant que vous puissiez l'utiliser sur le système.

Autres informations

Les paragraphes suivants vous fournissent des indications utiles sur votre téléphone.

<i>Cas de dérangement</i>	95
<i>Déclaration logiciels open source (Aastra 5361ip)</i>	96

Cas de dérangement

Vous trouverez ici quelques conseils sur la manière d'utiliser votre téléphone si des problèmes devaient survenir.

Dérangements fonctionnels

Votre interlocuteur ne vous entend pas ou vous n'entendez pas votre interlocuteur

Assurez-vous que le câble de raccordement du combiné est connecté correctement au combiné et au téléphone (voir chapitre "Installation et mise en service", page 86).

Combiné décroché, aucune tonalité de numérotation, affichage vide

Assurez-vous que les câbles de raccordement sont correctement connectés au téléphone et à la prise du raccordement LAN (voir chapitre "Installation et mise en service", page 86).

L'affichage montre "Pas configuré", aucune tonalité de numérotation lorsque le combiné est décroché

Aucun numéro d'appel n'a été attribué à votre téléphone. Pour plus d'informations, adressez-vous au responsable de votre système.

L'affichage indique: "Trying to register"

Le téléphone ne peut pas être déclaré. Pour plus d'informations, adressez-vous au responsable de votre système.

L'affichage fonctionne mais aucune communication n'est possible

Il est possible que votre téléphone soit verrouillé. Déverrouillez votre téléphone (voir chapitre "Déverrouillage de votre téléphone", page 47).

Les touches configurables ne peuvent pas être configurées

La configuration est peut-être verrouillée. Déverrouillez votre téléphone (voir chapitre "Déverrouillage de votre téléphone", page 47).

Il se peut que la touche de reconfiguration soit verrouillée dans le système. Pour plus d'informations, adressez-vous au responsable de votre système.

Contraste d'affichage insuffisant

Le contraste d'affichage réglé ne convient pas. Modifiez le réglage (voir chapitre "Régler l'affichage", page 68).

Seuls les appels d'urgence sont possibles

Il se peut que vous vouliez téléphoner sur un téléphone de placement libre sur lequel vous ne vous êtes pas logué. Loguez-vous (voir chapitre "Placement libre", page 62).

Il est possible de téléphoner, mais les noms ne s'affichent pas, la configuration des touches manque et le téléphone ne réagit pas aux commandes de fonction

Mode limité après mise à jour du logiciel sans licence de mise à jour.

Note:

Adressez-vous au responsable de votre système pour les autres messages, dérangements et questions.

Déclaration logiciels open source (Aastra 5361ip)

Indications concernant les logiciels open source

Le présent produit contient des logiciels open source de fournisseurs tiers soumis aux dispositions GNU GPL (GNU General Public License) et LGPL (GNU Library/Lesser General Public License) sur les licences.

Les textes de licences de GPL et LGPL, ainsi que le code source des éléments de logiciels énumérés ci-dessous, sont disponibles sous www.aastra.com/docfinder (type de document "Public GNU source").

Les textes de licences des GPL et LGPL sont en outre classés dans le propre terminal et peuvent être consultés à travers l'interface web intégré (URL: <adresse IP de votre téléphone>).

Veuillez lire le libellé exact afin de vous informer sur vos droits concernant lesdites licences.

Ce produit contient les logiciels suivants, soumis aux dispositions GPL:

- Linux kernel, disponible sous www.kernel.org/
- Busybox, disponible sous www.busybox.net/

Ce produit contient les logiciels suivants, soumis aux dispositions LGPL:

- uclibc, disponible sous www.uclibc.org/

Index

A

Accessoires (indications de sécurité)	7
Acheminement d'appel personnel	60
Acheminement des appels	60
Affichage:	
Contraste affichage	68
Icônes	17
régler	68
Texte de l'affichage	17
Annuaire	26, 27
Appel privé avec code personnel	35
Appel silencieux	59
Audio	69

B

Bloc de touches	2
-----------------------	---

C

Capturer	60
Cas de dérangement	95
CLIP	59
Commandes de fonction	84
Communication d'interphone :	
Démarrer	34
reçu	34
Réglage de protection	74
Composer :	
à partir de l'annuaire téléphonique	26
à partir de la liste d'appels en absence	28
à partir de la liste d'appels reçus	29
en utilisant la répétition	
de la numérotation	14, 29
en utilisant le numéro d'appel	14
en utilisant les noms	25
en utilisant une touche configurable	30
Numéroter depuis des annuaires externes ...	27
Concept d'utilisateur One Number	8
Conditions environnantes	
(indications de sécurité)	6
Conférence	37
Configurer DTMF	
(numérotation en fréquences)	71
Configurer la présence	80

Connecter	38, 91, 93
Connexions (indications de sécurité)	6
Contrôle des coûts (indications de sécurité)	6
Corriger l'entrée	21

D

DEL	23
Démontage	90
Déplacer le point d'insertion	21
Dérangements fonctionnels	95
Désactiver le microphone	15
Désactiver les Fonctions actives	23
Déverrouiller	47
Dispositions GNU sur les licences	96
Double-appel pendant la communication	36
DTMF	55
Durée de la communication	13

E

Ecoute amplifiée	15
Écoute et enregistrement	9
Éléments d'exploitation	2
Éléments livrés	87
Élimination (indications de sécurité)	7
Emploi de la touche Fox	18
Enregistrer une fonction sur une touche	82
Entrée d'annuaire:	
créer	76
éditer	77
effacer	77
Entrer des chiffres	20
entrer des lettres	20
Entretien (indications de sécurité)	6
Étiquettes	4
Exclusion de la responsabilité	9

F

Fonction et but d'utilisation	8
-------------------------------------	---

G

Gérer les messages d'accueil personnels	78
Guidage par menu	22
Guide de l'utilisateur	16

I		
Indications de sécurité	6	
Information concernant le document	9	
Informations pour l'utilisateur	7	
Informations sur le produit	6	
Installation	86	
Intrusion confidentielle	61	
Intrusion:		
Réglage de protection	74	
L		
LAN	92	
LED d'avertissement	23	
Légende des touches	2	
Liste d'appels	28, 29	
Logiciel open source	96	
M		
Majuscules/minuscules	20	
Marque déposée	9	
MCID	60	
Mélodie	70	
Mémoriser un numéro d'appel		
sur une touche	81	
Mémoriser un partenaire du team		
sur une touche	83	
Menu Fox	3	
Message de texte:		
envoyer	53	
lire	54	
Messagerie vocale	44	
Messagerie vocale:		
configurer	78	
écouter	52	
Mettre fin à la communication	13	
Mise en service	86	
Mode de numérotation	55	
Mode texte	20	
Modifier le code personnel	72	
Montage mural	89	
Monter	88	
Mot de passe	72	
N		
Ne pas déranger :		
Réglage de protection	74	
Numérotation en fréquences	55, 71	
Numérotation par le nom	26	
Numérotation rapide	25	
O		
Objets métalliques (indications de sécurité)	6	
Options	87	
Organiser l'absence	40	
P		
Parquer un interlocuteur	39	
Passer un appel :		
en mode d'écoute amplifiée	15	
en utilisant des fonctions de confort	24	
sur un téléphone de tiers	56	
Placement libre	62	
Placer	88	
PoE	93	
Power-Over-Ethernet	93	
Prendre un appel	13	
Présence	40	
Procédures */#	85	
Programmez des fonctions	84	
Protection des données		
(indications de sécurité)	6	
R		
Raccorder:		
Alimentation	93	
au système	91	
Téléphone	91	
téléphone IP	92	
téléphone IP au LAN	92	
Rappel :		
demander	30	
répondre	31	
Recherche alphabétique	26	
Recherche rapide	25	
Refuser	51	
Refuser l'appel pendant la phase de sonnerie	51	
Réglages de protection	74	
Réglages IP locaux	73	
Régler le volume d'écoute:	69	
Régler le volume de sonnerie	69	
Régler les propriétés de sonnerie	69	
Renvoi :		
Renvoi d'appel	42	
Renvoi d'appel sur non réponse	43	
Vers messagerie vocale	44	
Vers une information	45	

Renvoi d'appel	42, 45
Renvoi d'appel sur non réponse	43
Renvoyer	51
Renvoyer :	
Réglage de protection	74
Renvoyer l'appel pendant la phase de sonnerie	51
Répétition de la numérotation	14, 29
Reprendre un appel	54
Ring Alone	61
Rythme de sonnerie	70

S

Sélection de la fonction d'une touche configurable	48
Sélectionner la langue	71
Signal d'appel :	
chez l'utilisateur interne	32
Réglage de protection	74
répondre	33
Signaux	23
Son.dés	70
Sonnerie d'appel général:	
Rechercher un utilisateur via	57
répondre	58
Suppression du numéro d'appel	59
Suppression du numéro d'appel	59
symboles	4
Symboles d'affichage	4
Système de communication	73

T

Taxes	13, 35, 56
Team :	
Appeler un partenaire du team	65
communication d'interphone à un partenaire du team	66
Organisation en team	65
Représenter un partenaire du team	66

Utiliser la touche de Team	65
Télécommande	64
Téléphone de bureau	88
téléphone de tiers	56
Touche :	
configurer	81
effacer	84
Touche configurable	4
Touche de correction	3
Touche de fin	3
Touche de fonction	82
Touche de haut-parleur	3
Touche de l'annuaire personnel	3
Touche de navigation	2
Touche de numéro	81
Touche de présence	3, 40
Touche de prise de ligne	3
Touche de répétition	3
Touche Fox	3
Touche microphone	3
Touche team	83
Touches :	
.....	18
Touches de numérotation	19
Touches de réglage	3
Transférer l'appel de l'interlocuteur	38
Traquer les appels de harcèlement	60

U

Utiliser la touche de navigation	22
Utiliser le menu Fox	18

V

Va-et-vient	37
Verrouiller	46
Volume	69
Volume de sonnerie	70



Déclaration de conformité

Aastra Telecom Schweiz AG déclare par la présente que

- les produits Aastra 400 sont conformes aux exigences fondamentales et aux autres spécifications déterminantes de la directive 1999/5/CE.
- la fabrication de tous nos produits est conforme RoHS et WEEE (2002/95/EG et 2002/96/EG).

Les déclarations de conformité spécifiques aux produits se trouvent sur le portail de documents Aastra: www.aastra.com/docfinder.

Exclusion de la responsabilité

Aastra® est une marque déposée de Aastra Technologies Limited. Sous réserve des possibilités de livraison et de modifications techniques.

Copyright © 2010 Aastra Technologies Limited

